

eXO® / eXO® iQ (LS) GenSalt OT

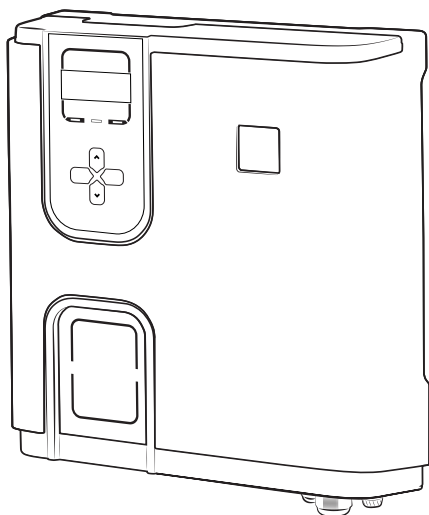

Installatie en gebruikshandleiding - Nederlands
Elektrolysetoestel met zout, pH/Redox-regeling
Vertaling van de originele Franse instructies

NL

pH Link / Dual Link

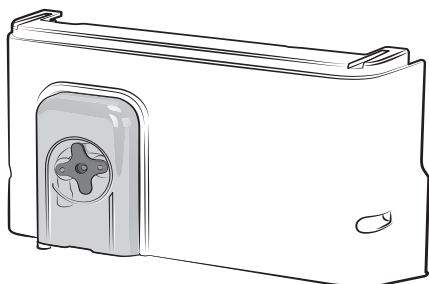

More documents on:
www.zodiac.com

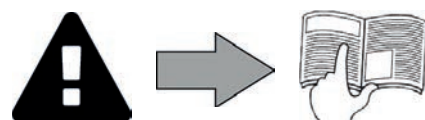



WAARSCHUWINGEN

ALGEMENE WAARSCHUWINGEN

- Het negeren van de waarschuwingen kan leiden tot schade aan de zwembadinstallatie of tot ernstig letsel, en kan zelfs de dood tot gevolg hebben.
- Alleen een vakman op het gebied van de betreffende technische vakgebieden (elektriciteit, hydraulica of koeltechnieken) is bevoegd deze procedure uit te voeren. De vakkundige monteur die werkzaamheden aan het apparaat verricht, moet persoonlijke beschermingsmiddelen gebruiken/dragen (zoals een veiligheidsbril, veiligheidshandschoenen, enz.) om het risico op letsel tijdens de werkzaamheden aan het apparaat zo veel mogelijk te beperken.
- Controleer vóór iedere ingreep aan de machine of de stroom uitgeschakeld en vergrendeld is.
- Het apparaat is bedoeld voor een specifieke toepassing voor zwembaden en mag niet worden gebruikt voor andere doeleinden dan waarvoor het is ontworpen.
- Het is erg belangrijk dat het apparaat wordt bediend door bevoegde personen die hiertoe fysiek en mentaal in staat zijn en die op voorhand de gebruiksinstructies hebben ontvangen. Personen die niet aan deze voorwaarden voldoen, mogen niet in de nabijheid van het apparaat komen, om blootstelling aan gevaarlijke elementen te voorkomen.
- Dit apparaat is niet bestemd voor een gebruik door personen (inclusief kinderen) waarvan de lichamelijke, zintuiglijke of geestelijke vermogens verminderd zijn of door personen zonder enige ervaring en kennis, tenzij zij via een voor hun veiligheid verantwoordelijke persoon onder toezicht staan of van tevoren instructies hebben ontvangen betreffende het gebruik van het apparaat. Kinderen moeten onder toezicht staan, om te voorkomen dat zij niet met het apparaat spelen.
- Dit apparaat mag gebruikt worden door kinderen vanaf 8 jaar en door personen met verminderde lichamelijke, zintuiglijke of geestelijke vermogens of personen zonder enige ervaring en kennis, mits zij onder toezicht staan of van tevoren instructies hebben ontvangen betreffende het veilige gebruik van het apparaat en zij de mogelijke gevaren begrijpen. Kinderen mogen niet met dit gereedschap spelen. De door de gebruiker uit te voeren reinigings- en onderhoudswerkzaamheden mogen niet door kinderen zonder toezicht worden uitgevoerd.
- Het apparaat moet worden geïnstalleerd volgens de instructies van de fabrikant en met respect voor de ter plaatse geldende normen. De installateur is verantwoordelijk voor het installeren van het apparaat en de naleving van de nationale regelgeving met betrekking tot de installatie. De fabrikant kan in geen geval aansprakelijk worden gesteld wanneer de ter plaatse geldende installatienormen niet worden gerespecteerd.
- Voor alle andere handelingen dan het eenvoudig gebruikersonderhoud zoals beschreven in deze handleiding, moet het product worden onderhouden door een vakman.
- Elke slechte installatie en/of verkeerd gebruik kan leiden tot ernstige materiële schade of lichamelijk letsel (dat tot de dood kan leiden).
- Elk materiaal, zelfs zonder porto- en verpakkingskosten, wordt op risico van de ontvanger verzonden. Indien schade veroorzaakt tijdens het transport wordt geconstateerd, moet dit schriftelijk op de leveringsbon worden vermeld (bevestiging binnen 48 uur per aangetekend schrijven aan de vervoerder). In het geval van een apparaat met koelmiddel, en het apparaat werd omgekeerd, dit laten aantekenen door de vervoerder.
- Bij storing van het apparaat niet zelf proberen het apparaat te repareren, maar contact opnemen met een vakbekwame monteur.
- Raadpleeg de garantievoorwaarden voor de gegevens van de toegelaten evenwichtsvoorwaarden van het water voor de werking van het apparaat.
- Elke deactivering, verwijdering of ontwijking van een van de ingebouwde beveiligingselementen in het apparaat doet automatisch de garantie vervallen, evenals het gebruik van vervangende onderdelen afkomstig van een niet-geautoriseerde derde fabrikant.
- Spuit geen insecticide of andere chemische producten (al dan niet brandbaar) in de richting van het apparaat, dit kan de behuizing beschadigen en brand veroorzaken.
- Raak de ventilator of bewegende delen niet aan en houd tijdens het gebruik geen stangen of vingers in de buurt van bewegende onderdelen. Bewegende onderdelen kunnen ernstig letsel of de dood veroorzaken.

WAASCHUWINGEN MET BETREKKING TOT ELEKTRISCHE APPARATEN

- De elektrische voeding van het apparaat moet worden beschermd door een speciale aardlekbeveiliging van 30 mA conform de normen van het land waar het geïnstalleerd wordt.
- Geen verlengsnoer gebruiken om het apparaat aan te sluiten; dit moet rechtstreeks aangesloten worden op een geschikte wandcontactdoos.
- Voor elke bewerking nagaan of:
 - De spanning, aangegeven op het kenplaatje van het apparaat overeenkomt met deze van het net,
 - het voedingsnet geschikt is voor het gebruik van dit apparaat, en beschikt over een stopcontact met aarding.
 - of de stekker (indien aanwezig) is aangepast aan het stopcontact.
- In geval van abnormale werking, of bij verspreiding van geuren door het apparaat, dit onmiddellijk uitschakelen, de stekker uit het stopcontact verwijderen en contact opnemen met een vakman.
- Maak vóór het uitvoeren van werkzaamheden aan het apparaat dat het spanningsvrij is en buiten bedrijf is gesteld, evenals alle andere apparatuur die er op is aangesloten.
- Een apparaat in bedrijf niet loskoppelen en opnieuw aansluiten.
- Niet aan de voedingskabel trekken om deze los te koppelen.
- Indien de voedingskabel beschadigd raakt, moet deze worden vervangen door de fabrikant, zijn servicedienst of een gekwalificeerd technicus, om de veiligheid te garanderen.
- Geen onderhoud of een servicebeurt uitvoeren aan het apparaat met vochtige handen of wanneer het apparaat vochtig is.
- Het klemmenbord of het stopcontact vóór het aansluiten reinigen.
- Voor elke component of subgeheel met een batterij: niet herladen, niet uit elkaar halen, en niet in het vuur gooien. Deze niet blootstellen aan hoge temperaturen of direct zonlicht.
- Ontkoppel bij onweerachtig weer het apparaat om te voorkomen dat dit wordt beschadigd door de bliksem.
- Dompel het apparaat niet onder in water (met uitzondering van de schoonmaakrobots) of modder.

Recycling



Dit symbool betekent dat het toestel niet in de vuilnisbak mag worden gegooid. Dit moet selectief worden verwerkt voor hergebruik, recyclage of herstelling. Als het apparaat mogelijk milieugevaarlijke stoffen bevat, dan moeten deze verwijderd of geneutraliseerd worden. Neem contact op met uw dealer voor de recyclagemogelijkheden.

INHOUDSOPGAVE



1 Kenmerken

5

1.1 | Inhoud van de verpakking

5

1.2 | Technische eigenschappen

7



2 Installatie van het zoutelektrolysetoestel

8

2.1 | Installatie van de cel

8

2.2 | Installatie van de temperatuursensor (afhankelijk van het model)

10

2.3 | Installatie van de debietdetector (alleen elektrolyseapparaat, zonder pH Link- of Dual Link-module)

10

2.4 | Installatie van de bedieningskast

11

2.5 | Elektrische aansluitingen

12



3 Installatie van een pH Link- of Dual Link-module

19

3.1 | Installatie van de module

19

3.2 | Installatie van de POD-kit

20

3.3 | Installatie van de debietdetector op de POD-kit

23

3.4 | Installatie van de sensoren op de POD-kit

24

3.5 | Installatie van de injectie- en aanzuigbuizen van de pH minus

25



4 Het zwembad voorbereiden

27

4.1 | Evenwicht instellen in het water

27

4.2 | Zout toevoegen

28



5 Gebruik

29

5.1 | Gebruikersinterface

29

5.2 | Instelling parameters voor gebruik

29

5.3 | Kalibratie van de sensoren (als een optionele module "pH Link" of "Dual Link" geïnstalleerd is)

41

5.4 | Regelmatig gebruik

46



6 Sturing via de applicatie iAquaLink™ (afhankelijk van het model)

48

6.1 | Eerste configuratie van het apparaat

48



7 Onderhoud

50

7.1 | Reiniging van de sensoren

50

7.2 | Controle en reiniging van de elektroden

51

7.3 | Wassen van het zwembadfilter (terugspoelen of backwash) (afhankelijk van het model)

52

7.4 | Overwintering

52

7.5 | Het zwembad opnieuw opstarten

52

NL



8 Probleemoplossing

53

8.1 | Gedrag van het apparaat

53

8.2 | Gedrag van de wifi led

55

8.3 | Effecten van de stabilisator op chloor en Redox

56

8.4 | HELP-menu

56



- Voordat u handelingen aan het apparaat gaat uitvoeren, moet u verplicht kennis nemen van deze handleiding voor installatie en gebruik en van het boekje "Waarschuwingen en garantie" dat is meegeleverd met het apparaat, om zo schade aan eigendommen, ernstig of zelfs dodelijk letsel, en de annulering van de garantie te voorkomen.
- Bewaar deze documenten voor toekomstig gebruik, en geef deze door, gedurende de levensduur van het apparaat.
- Het is verboden dit document te verspreiden of te wijzigen op welke wijze dan ook zonder toestemming van Zodiac®.
- Zodiac® is voortdurend bezig met de ontwikkeling van zijn producten om de kwaliteit te verbeteren, de informatie in dit document is derhalve onderhevig aan wijzigingen zonder voorafgaande kennisgeving.



1 Kenmerken

1.1 Inhoud van de verpakking

1.1.1 Het apparaat

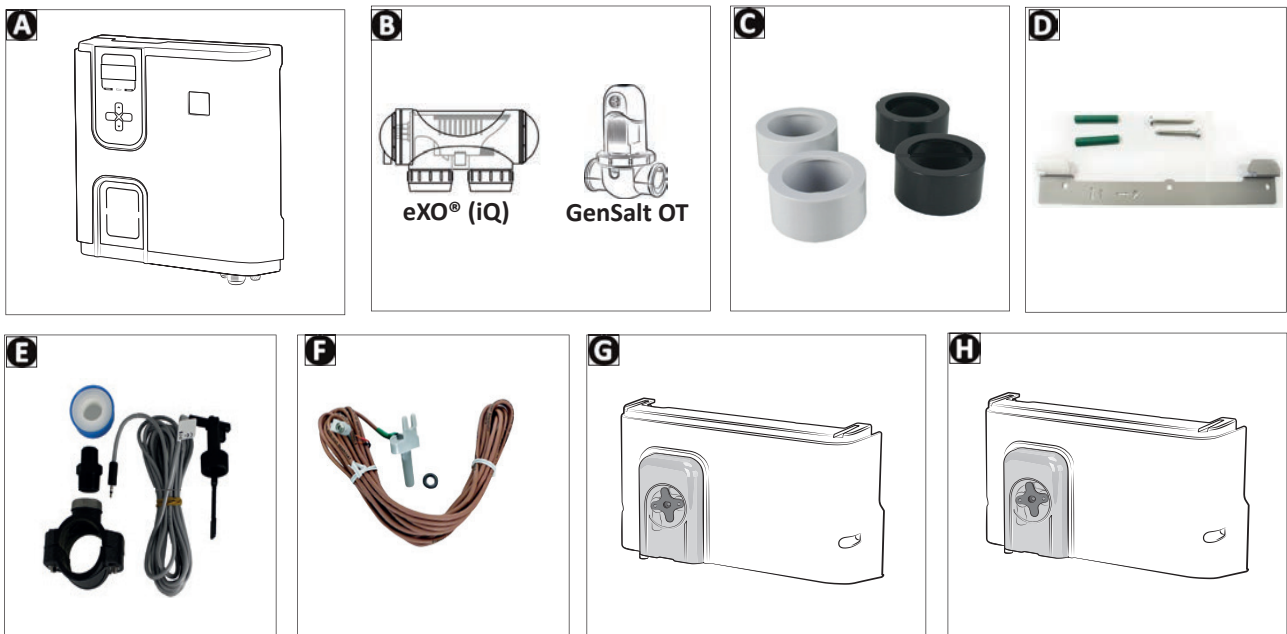

NL

| | | eXO® (iQ) | GenSalt OT |
|---|---|-----------|------------|
| A | Bedieningskast | ✓ | ✓ |
| B | Elektrolysecel | ✓ | ✓ |
| C | Kit te lijmen verbindingen en verloopstukken voor elektrolysecellen | ✓ | |
| D | Kit houder voor muurbevestiging | ✓ | ✓ |
| E | Debietdetector met installatieset | ✓ | ✓ |
| F | Temperatuursensor met installatieset | ✓ | |
| G | PH Link-module (automatische pH-meting en -correctie) | + | + |
| H | Dual Link-module (automatische meting en regeling van pH en redox) | + | |

✓: Meegeleverd

+: Verkrijgbaar als optie

1.1.2 Optionele module pH Link of Dual Link



| | | pH Link | Dual Link |
|---|---|---------|-----------|
| A | Module pH Link of Dual Link | ✓ | ✓ |
| B | POD-kit | ✓ | ✓ |
| C | Gatenzaag om de POD-kit te installeren | ✓ | ✓ |
| D | Sensorhouder(s) met schroefdraad | ✓ x1 | ✓ x2 |
| E | pH-sensor + bufferoplossingen pH 7 (x3) en pH 4 (x3) | ✓ | ✓ |
| F | Redox-sensor + Redox-bufferoplossingen 470 mV (x3) | | ✓ |
| G | Aanzuig- + injectieleiding van 5 meter | ✓ | ✓ |
| H | Tas met bevestigingsaccessoires (2 schroefdoppen, 1 keramische ballast met bevestigingspunt, teflonband) | ✓ | ✓ |

✓: Meegeleverd

1.2 | Technische eigenschappen

1.2.1 Zoutelektrolysetoestel

| | eXO® (iQ) 10 GenSalt OT 10 | eXO® (iQ) 18 GenSalt OT 18 | eXO® (iQ) 22 | GenSalt OT 25 | eXO® (iQ) 35 |
|---|--|---|-----------------|------------------|-----------------|
| Nominale chloorproductie | 10 g/h | 18 g/h | 22 g/h | 25 g/h | 35 g/h |
| Nominale uitgangsstroomsterkte | 2,8 A | 3,6 A | 5 A | 5 A | 7,2 A |
| Aanbevolen zoutgehalte - min | Standaard zoutgehalte | eXO®(iQ): 4 g/L - 3,3 g/L mini GenSalt OT: 3,0 g/L min | | | |
| | Laag zoutgehalte (LS) | 2 g/L - 1,6 g/L mini | | / | |
| Voedingsspanning | 110 - 240V 50-60 Hz | | | | |
| Elektrisch vermogen | Maximaal 200 W | | | | |
| Beschermingsgraad | IP43 | | | | |
| Debiet in de cel (minimum / maximum) | 5m ³ /h < 18m ³ /h | | | | |
| Maximaal toelaatbare druk in de cel | 2,75 bar | | | | |
| Watertemperatuur voor functioneren | 5°C < 40°C | | | | |
| Frequentiebanden | 2,400GHz - 2,497GHz | | | | |
| Zendvermogen radiofrequentie | +19,5 dBm | | | | |

NL

1.2.2 Optionele module pH Link of Dual Link

| | pH Link | Dual Link |
|-------------------------------|---|-------------------------------------|
| Voedingsspanning | Zeer lage spanning (aangesloten op de bedieningskast) | |
| Debiet peristaltische pomp | 1,2 L/h | |
| Maximale tegendruk (injectie) | 1,5 bar | |
| Types sensoren pH en ACL | Gecombineerd (pH = blauw / redox = geel) | |
| pH-correctie | Alleen pH min. (zoutzuur of zwavelzuur) | |
| Dosering pH min | Cyclisch proportioneel | |
| IJking pH-sensor | 1 punt of 2 punten (pH 4 en pH 7) | |
| Tolerantie Redox-sensor | / | 10 ppm maximum (schokchlorering) |
| Kalibratie Redox-sensor | | 1 punt (470 mV) |
| Lengte van de sensorkabel | 3 meter | |



2 Installatie van het zoutelektrolysetoestel

2.1 I Installatie van de cel

- De cel moet geïnstalleerd worden op de leidingen na de filtering, na de eventuele meetsensoren en na een eventueel verwarmingssysteem.

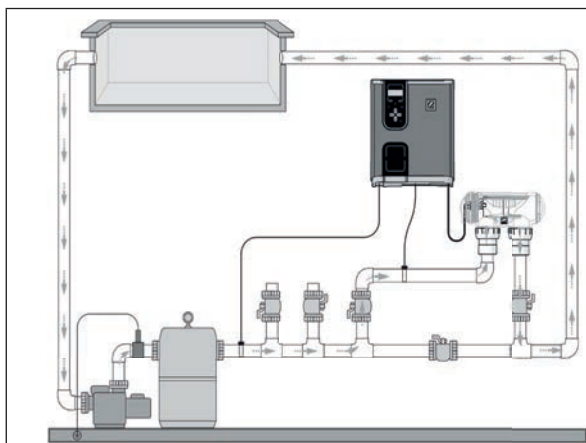

Installatie van het elektrolysetoestel alleen
(Voorbeeld met eXO® (iQ))

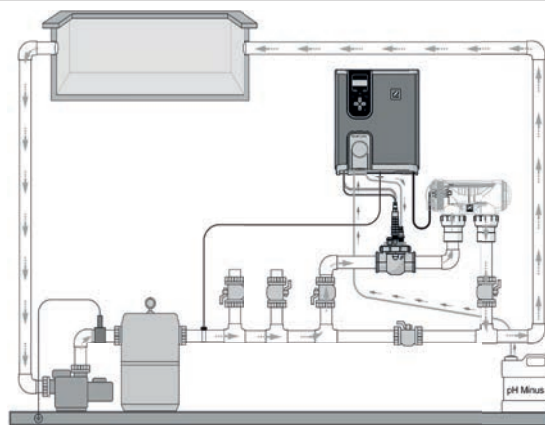

Installatie van het elektrolysetoestel + optionele
module (Voorbeeld met eXO® (iQ))



- De cel moet altijd het laatste element zijn op de retourleiding naar het zwembad (zie schema).
- Het wordt altijd aangeraden om de cel in bypass te installeren. Deze montage is **VERPLICHT** indien het debiet hoger is dan 18 m³/h, om ladingverlies te voorkomen.
- Als u de cel in bypass installeert, wordt het aangeraden om stroomafwaarts van de cel een terugslagklep te monteren i.p.v. een handmatige klep, om de kans op een verkeerde regeling te voorkomen die als gevolg een verkeerde circulatie in de cel zou kunnen veroorzaken.

2.1.1 Cel eXO® (iQ)

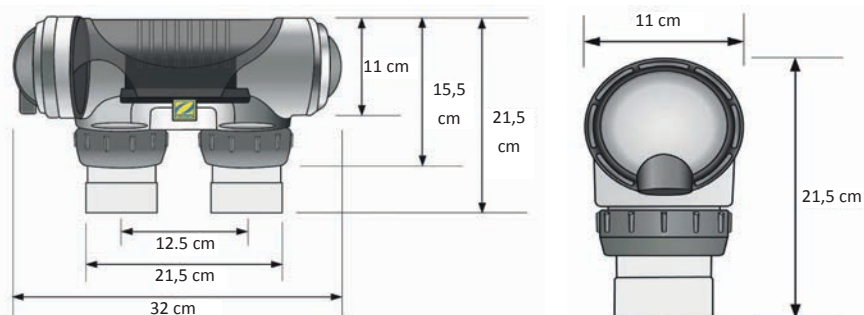

- Verzekert u ervan dat de cel **HORIZONTAAL** wordt geïnstalleerd. Het water van de elektrische aansluitingen moet naar de andere kant stromen.
- Gebruik de schroefaansluitingen die zijn meegeleverd voor het aansluiten van de cel aan de leiding.
- Voor leidingen van $\varnothing 63$ mm: lijm deze direct op de schroefaansluitingen. Als u leidingen gebruikt van $\varnothing 50$ mm moet u de PVC pastukken gebruiken van de juiste diameter (grijs model; de witte modellen zijn bestemd voor leidingen van 1 1/2" UK).
- Sluit de voedingskabel van de cel aan volgens de kleurcodes van de draden (rode, zwarte en blauwe aansluitingen) en plaats vervolgens de beschermingskap. De twee rode draden kunnen op één van de rode uiteinden van de elektrode worden aangesloten.

2.1.2 GenSalt OT-cel

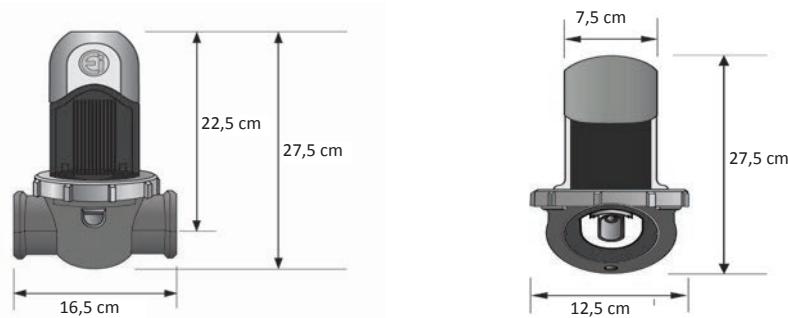

- De cel moet op een horizontale buis worden geïnstalleerd om ervoor te zorgen dat de waterstroom die er doorheen gaat hoofdzakelijk horizontaal is, de hoek / helling mag niet groter zijn dan 30°. De buis moet een vrije horizontale lengte hebben van minstens 30 cm, waarop de cel zal worden geïnstalleerd. De cel moet ook zo ver mogelijk worden geïnstalleerd van elke rechte hoek of curve gevormd door de leidingen (B).
- De circulatierichting van het water respecteren (zie pijlen C).

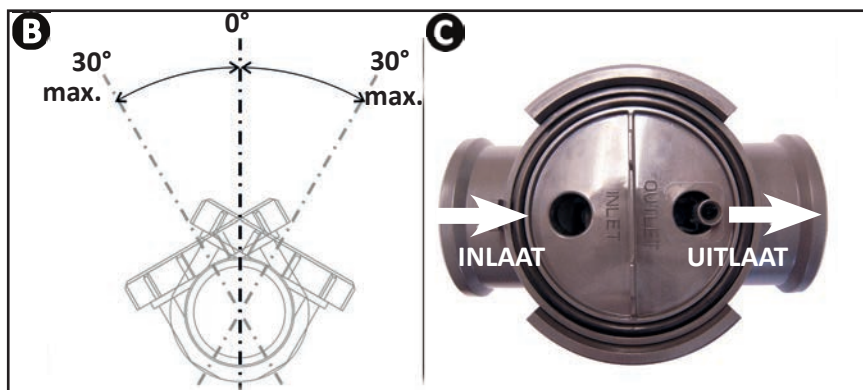

NL

- De cel demonteren (D).
- Plaats de EU-buisadapter (DN50 mm) ondersteboven op de gewenste locatie van de buis (E).
- Gebruik een boor of een pons om de plaats van de te boren gaten aan te duiden op de leiding, verwijder de EU-buisadapter (DN50 mm) en boor vervolgens de gaten met behulp van de meegeleverde gatenzaag.
- Nagaan of de randen perfect glad zijn en vrij van braam (gebruik bijvoorbeeld schuurpapier).
- De onderste en de bovenste delen van de klem van de cel op de leiding klikken ter hoogte van de gaten, en daarbij de richting van het water naleven (de reductie Ø50 gebruiken, genaamd 'EU' in het geval van een slang van Ø50mm).
- Het bovenste transparante deel van de cel (let op het merkteken) plaatsen, de sluitring op de draad van de bovenste klem plaatsen, en lijn het punt uit (F) van de klem met de pijl van de klem (G), daarna met de hand sluiten (geen gereedschap gebruiken).

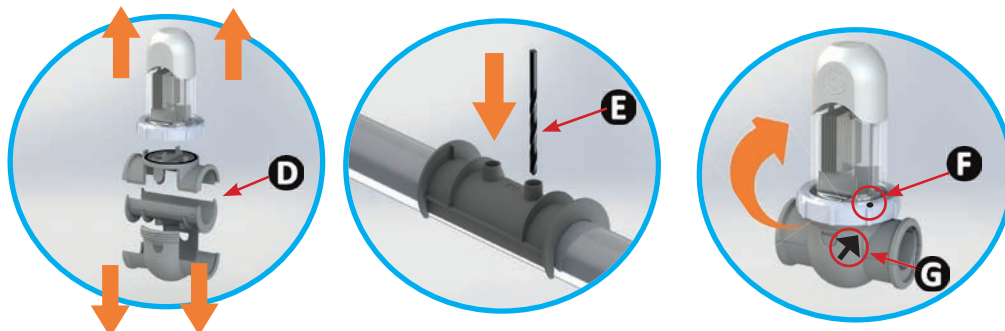

- Sluit de voedingskabel van de cel aan volgens de kleurcodes van de draden (rode, zwarte en blauwe aansluitingen) en plaats vervolgens de beschermingskap. Bij de GenSalt OT 10 zal de tweede rode connector niet worden aangesloten; laat deze vrij vóór het plaatsen van de beschermkap.

➤ 2.2 I Installatie van de temperatuursensor (afhankelijk van het model)

- De watertemperatuursensor geeft de waarde ervan weer op het display van het apparaat en beheert de chlorering volgens de temperatuur. De sensor moet de temperatuur van het water voor elk verwarmingssysteem meten.
- De sensor is bedoeld om te worden gemonteerd op stijve PVC-buizen $\varnothing 50$ mm, of $\varnothing 63$ mm of $\varnothing 1\ 1/2$ ". Installeer deze niet op een ander type buis.
- Installeer de sensor tussen de filterpomp en het filter, of tussen het filter en alle andere apparatuur stroomafwaarts, zie "2.1 I Installatie van de cel":
 - Boor de buis met een boor $\varnothing 9$ mm ($\varnothing 10$ mm maximum) en ontbraam vervolgens goed het gat,
 - Installeer de O-ring op het sensorlichaam,
 - Bevestig de sensor met de meegeleverde roestvrijstalen klem. Niet te strak aanspannen.

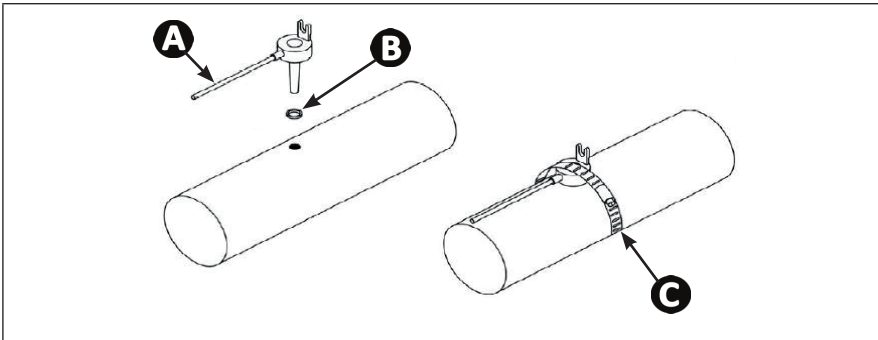

A: Sensor

B: O-ring

C: Roestvrij stalen spanklem

➤ 2.3 I Installatie van de debietdetector (alleen elektrolyse-apparaat, zonder pH Link of Dual Link-module)



Als een pH Link- of Dual Link-module wordt gebruikt, zal de debietdetector worden geïnstalleerd op de POD-kit, zie "3.3 I Installeren van de debietdetector op de POD-kit"

- De debietdetector en de origineel geleverde steunkraag diameter 50 mm (diameter 63 mm beschikbaar als reserveonderdeel) worden geïnstalleerd vlak voor de cel en na een eventuele klep (1). Gebruik de meegeleverde adapter met schroefdraad en teflon-tape om de debietdetector op de steunkraag te installeren.
- Schroef de debietschakelaar vast met alleen de spanmoer (vastschroeven met de hand!). (2).

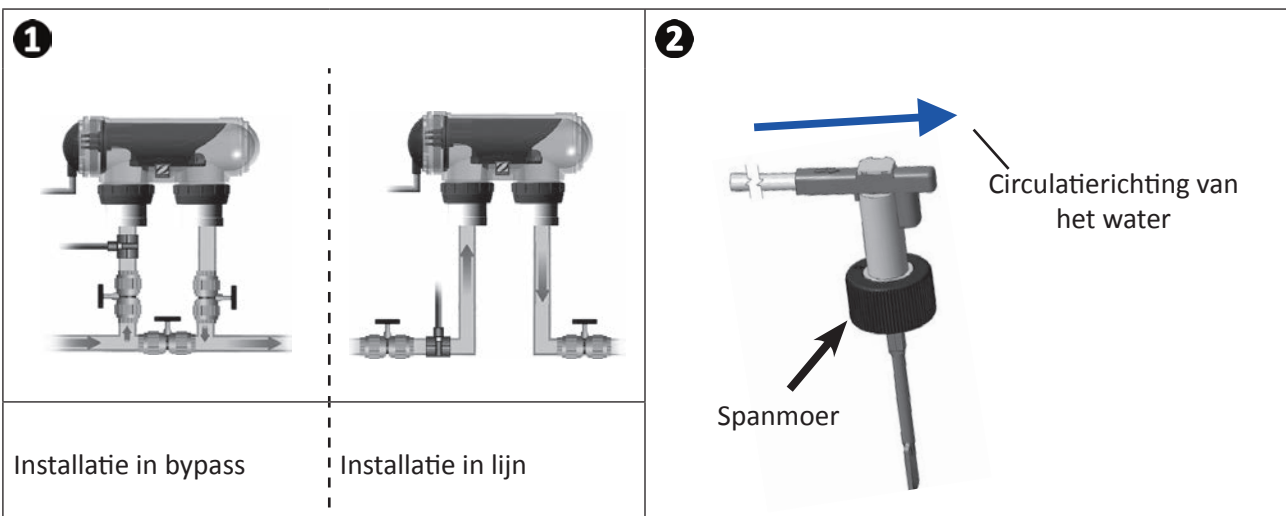

1



Installatie in bypass

2

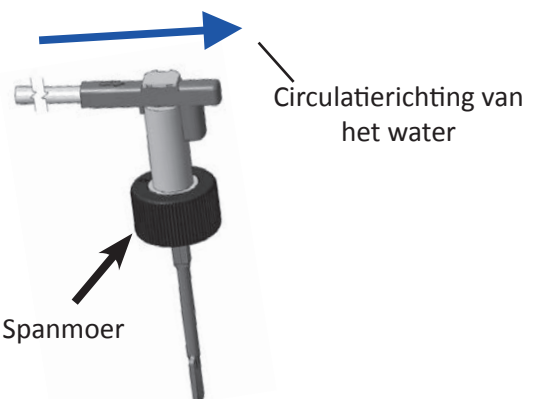

Circulatie-richting van het water

Spanmoer



- Het niet naleven van deze aanwijzingen kan leiden tot vernieling van de cel! De fabrikant kan in dit geval niet aansprakelijk worden gesteld.
- De debietsensor heeft een installatierichting (pijl die de richting van de waterstroom aangeeft). Nagaan of hij correct op de wartel is geplaatst, zodat hij de productie van het apparaat stopt indien de filtering is uitgeschakeld.

2.4 I Installatie van de bedieningskast

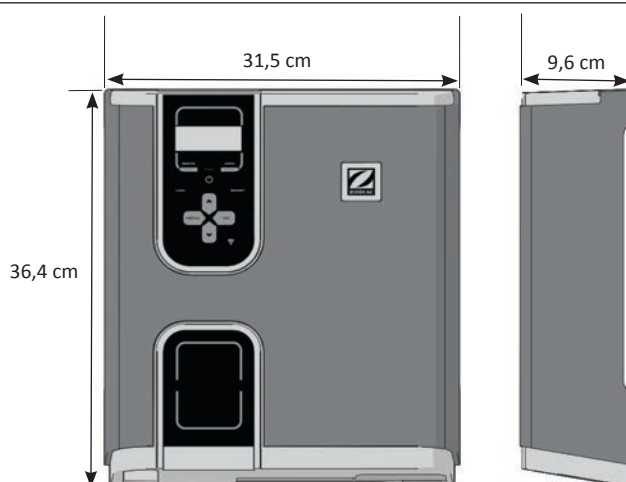

- De bedieningskast moet geïnstalleerd worden in een geventileerd, vorstvrij technisch lokaal zonder sporen van vocht, uit de buurt van de onderhoudsproducten voor het zwembad of aanverwante producten.
- De bedieningskast moet op een afstand van minstens 3,5 m van de buitenrand van het zwembad worden geïnstalleerd. Neem altijd de installatievoorschriften en/of de op de plaats van installatie van toepassing zijnde wetten in acht.
- Deze mag niet op meer dan 1,8 m van de cel worden geïnstalleerd (maximale kabellengte).
- Als de kast aan een paal wordt bevestigd, moet er een waterdichte plaat achter de bedieningskast worden bevestigd (350 x 400 mm minimum).
 - Bevestig de metalen beugel hieronder op de muur of het waterdichte paneel, met behulp van de meegeleverde schroeven en pluggen, (afbeelding 1).
 - Hang de bedieningskast op de metalen steun volgens de bewegingen 1 (naar beneden) en 2 (naar rechts) om de kast op diens steun te vergrendelen (afbeelding 2).

NL

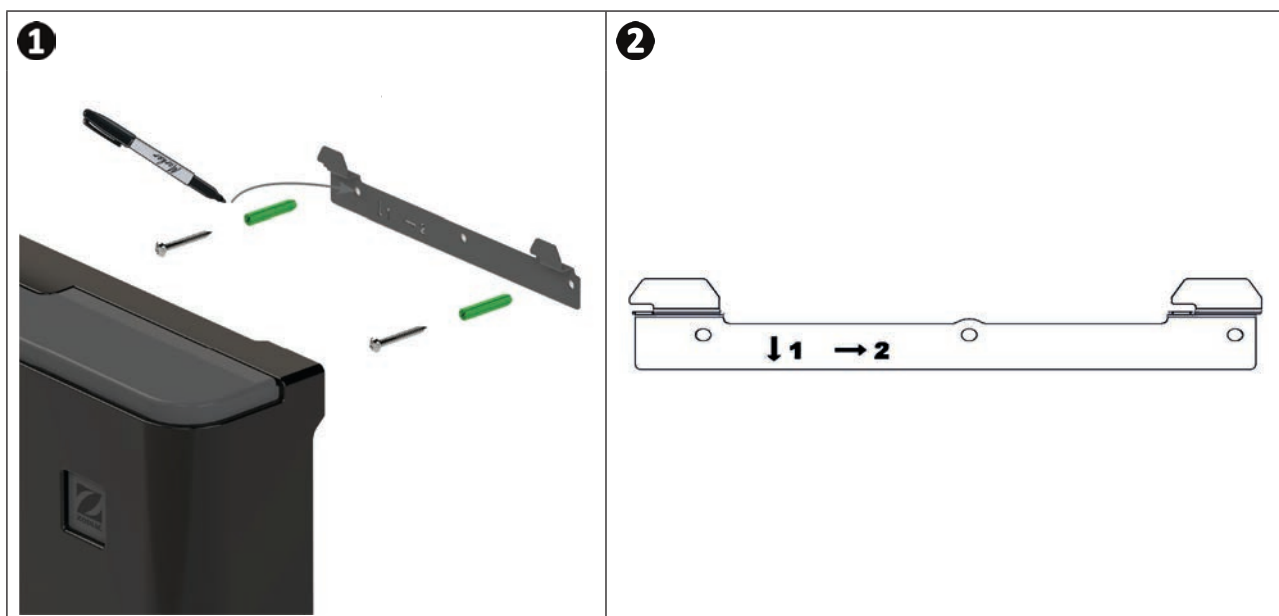

Gebruik van de Wi-Fi Direct-modus (afhankelijk van het model): Zorg ervoor dat u via een smartphone (menu Instellingen / Wi-Fi-) het Wi-Fi-thuisnetwerk kunt detecteren om de beste locatie voor de bedieningskast te kiezen. In speciale gevallen kunnen een wifi-repeater of CPL-stekkers met een Wi-Fi-hotspot (niet inbegrepen) nodig zijn.

➤ 2.5 I Elektrische aansluitingen

Er kan veel apparatuur op de bedieningskast worden aangesloten om de zwembadapparatuur (filtratiepomp, verlichting, hulpapparatuur, ...) te bedienen.

Het apparaat moet op een permanente stroomvoorziening worden aangesloten (voeding beschermd door een speciale 30 mA-differentiële stroomonderbreker).



- Schakel de stroom van het apparaat uit. Koppel alle mogelijke voedingsbronnen los van het apparaat voordat u actie onderneemt.

2.5.1 Toegang tot elektrische aansluitklemmen

- Verzeker u ervan dat het apparaat spanningsloos is.
- Verwijder de esthetische behuizing van de bedieningskast (klik), (afbeelding ❶ of ❷ volgens model).
- Verwijder de onderste beschermkap van het apparaat door de 2 schroeven aan de zijkant los te draaien (afbeelding ❸).

❶



❷



❸

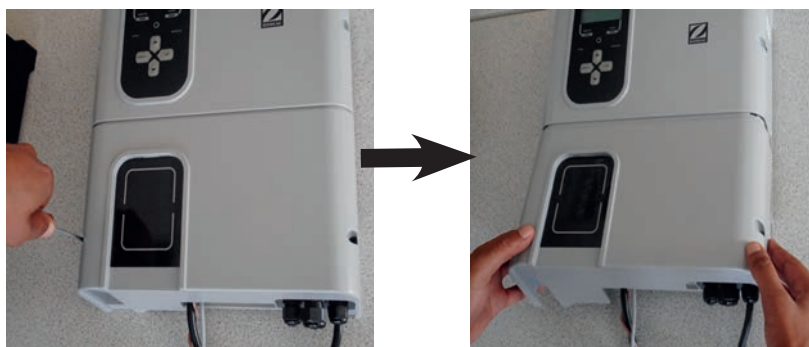

2.5.2 Identificatie van de functies die moeten worden verbonden

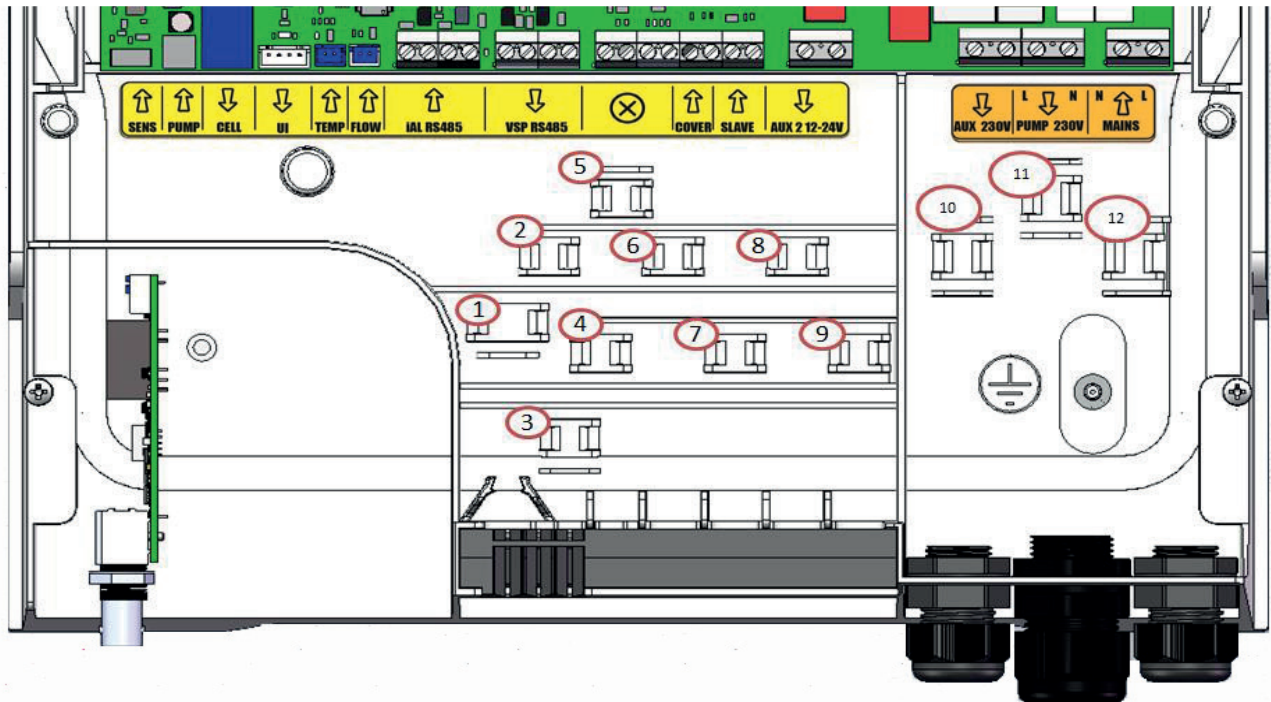

NL

| Labels klemmenblok | Type | Kabelklem | Functies | eXO® (iQ) | GenSalt OT | Met pH Link of Dual Link |
|--------------------|---------|-----------|---|-----------|------------|--------------------------|
| RICHTING | Ingang | - | Aansluiting van de regelkaart voor de pH Link- en Dual Link-modules | / | / | ⚠ |
| PUMP | Ingang | - | Aansluiting van de pH-regelpomp voor de pH Link- en Dual Link-modules | / | / | ⚠ |
| CELL | Uitgang | 1 | Verbinding van de elektrolysecel | ✓ | ✓ | ✓ |
| UI | Uitgang | - | Verbinding display | ✓ | ✓ | ✓ |
| TEMP | Ingang | 3 | Aansluiting van de temperatuursensor | ✓ | / | ✓ |
| Flow | Ingang | 2 | Aansluiting van de debietdetector | ✓ | ✓ | ✓ |
| iAL RS485 | Ingang | 4 | <i>Ongebruikte functie - niet bedraden</i> | / | / | / |
| VSP RS485 | Uitgang | 5 | Aansluiting speciaal voor de sturing van de filter voor variabele snelheidsfiltratie Zodiac® | + | / | + |
| ⊗ | / | - | <i>Ongebruikte functie - niet bedraden</i> | / | / | / |
| COVER | Ingang | 7 | Aansluiting rolluik/ kap om de LOW-functie automatisch te beheren | + | + | + |
| SLAVE | Ingang | 8 | Aansluiting van een extern apparaat dat de AAN / UIT-regeling van het elektrolysetoestel overneemt (automatische regeling, enz.) | + | + | / |
| AUX 2 12-24V | Uitgang | 9 | Aansluiting speciaal voor de AAN / UIT bediening van laagspannings apparatuur. Aansluiting gebruikt voor het sturen van een verwarmingssysteem. Met deze verbinding kan de apparatuur niet worden gevoed: hiermee kunt u de AAN / UIT-functie beheren. | + | + | + |
| AUX 1 230 V | Uitgang | 10 | Aansluiting speciaal voor de AAN / UIT-bediening van hoogspannings apparatuur. Met deze verbinding kan de apparatuur niet worden gevoed: hiermee kunt u de AAN / UIT-functie beheren. | + | / | + |
| PUMP 230V | Uitgang | 11 | Aansluiting speciaal voor de stroomvoorziening van de zwembadfiltratiepomp. | + | + | + |
| MAINS | Ingang | 12 | Stroomtoevoer van het apparaat 110-240 VAC - 50/60 Hz | ✓ | ✓ | ✓ |

✓: Af fabriek verbonden



⚠: Moet verplicht verbonden zijn



+: Functie om te verbinden (optioneel)

2.5.3 Elektrische aansluitingsstappen

- Identificeer de functies die moeten worden verbonden en identificeer de locatie van de kabelklem, zie **“2.5.2 Identificatie van de functies die moeten worden verbonden”**.
- Zorg ervoor dat de gebruikte kabels voldoen aan het huidige gebruik en de wettelijke beperkingen.
- Identificeer aan de onderkant van de bedieningskast het ingangspunt van elke gewenste functie:

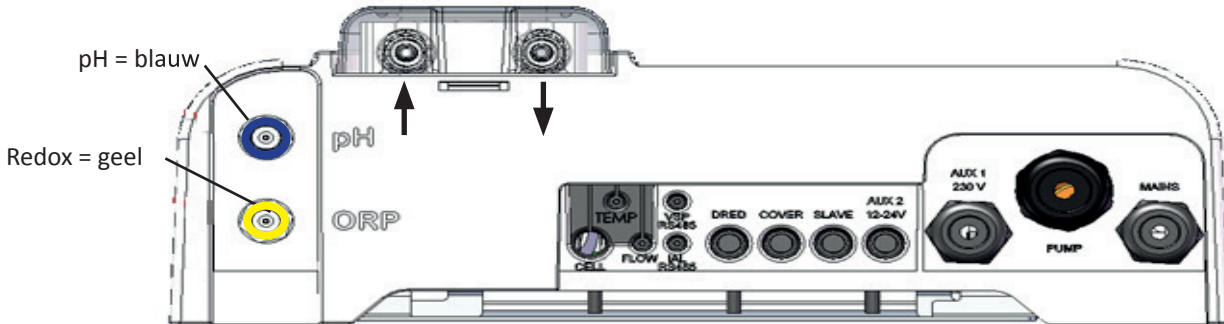

Onderaanzicht van een bedieningskast met geïnstalleerde module

- Leid de kabel door de bijbehorende wartel of doorboor het PVC (rubber) membraan met een geschikte schroevendraaier.
- Identificeer het klemmenblok voor de gewenste functie met behulp van de identificatiezones:

| | |
|--|-------------------|
| | Laagspanningsdeel |
| | Hoogspanningsdeel |

- Installeer een kabelklem (bijgeleverd) om de kabel mechanisch aan het chassis van de eenheid te bevestigen, de locatie van de kabelklem is aangegeven, zie **“2.5.2 Identificatie van de functies die moeten worden verbonden”**.
- Als de filtratiepomp (één snelheid of variabele snelheid) is aangesloten op het elektrolysetoestel, moet deze worden geaard met behulp van de speciale aardingsklem door een lip in de geschikte diameter voor de kabel te krimpen (niet meegeleverd).

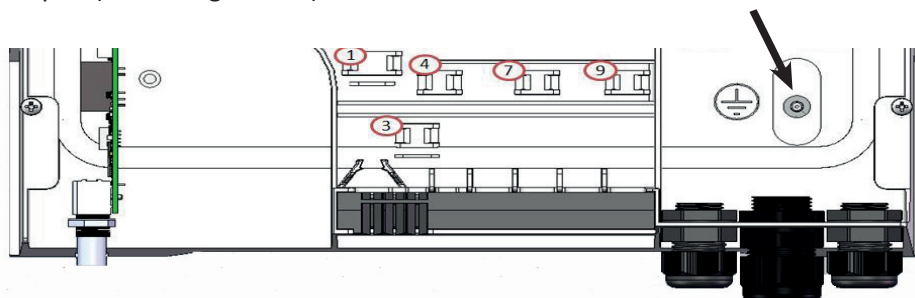

2.5.4 Externe aansluiting: welke producten aansluiten?

Het elektrolysetoestel moet beveiligd worden d.m.v. een stroomonderbreker van hetzelfde type als dat gebruikt wordt voor een filtratiepomp (bijvoorbeeld een schakelkast voor filtratie).
 Als het elektrolysetoestel van stroom voorzien wordt door een schakelkast voor filtratie, moeten de timers hiervan geforceerd worden in de modus 24/7. Het elektrolysetoestel stuurt alle timers aan en moet permanent van stroom voorzien worden.

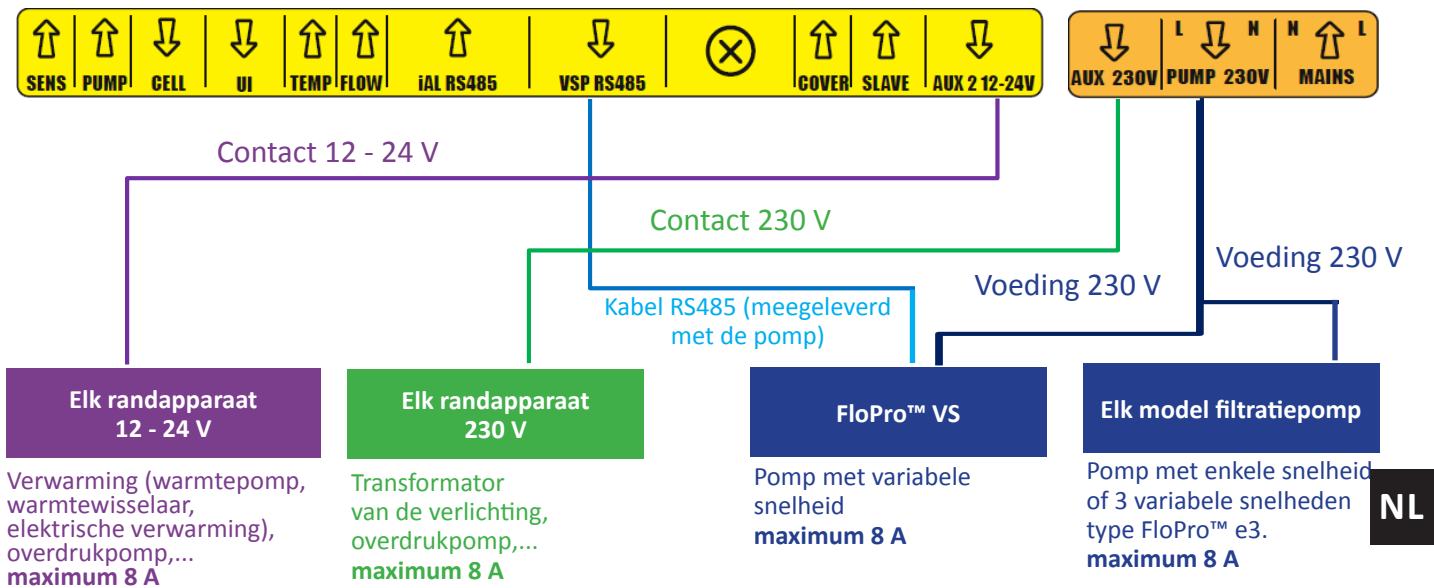

2.5.5 Aansluiting op een filtratiepomp (afhankelijk van het model)

Het elektrolysetoestel kan de filtratiepomp van stroom voorzien en controleren. In dat geval moet het elektrolysetoestel van stroom voorzien worden via een voor een filtratiepomp gekalibreerde elektrische beveiliging.

Mogelijke controles:

- In geval van een pomp met enkele snelheid (SSP): ON/OFF met 2 timers,
- In geval van een pomp met variabele snelheid FloPro™ VS (VSP): ON/OFF/RPM met 4 timers.

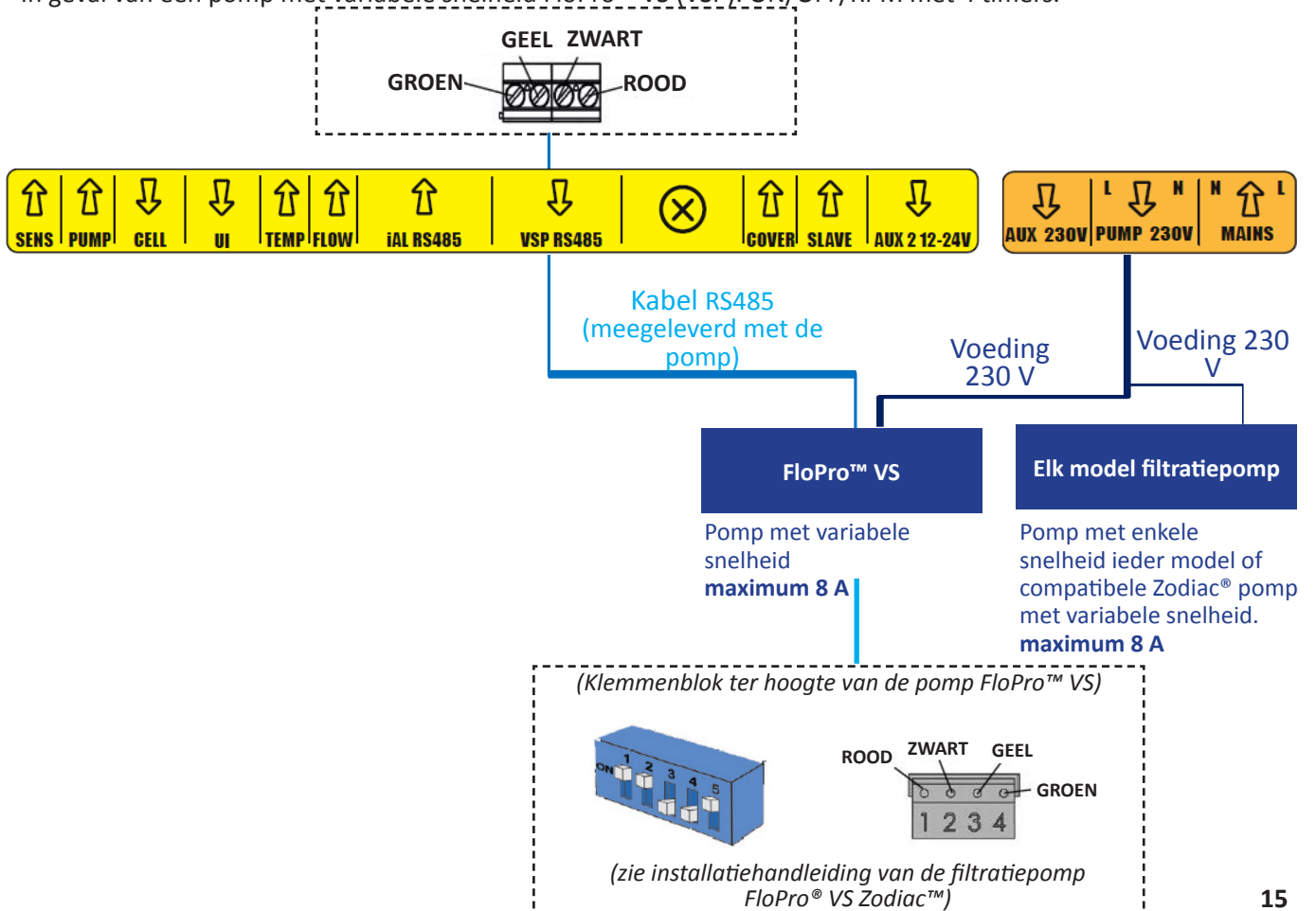

2.5.6 Aansluiting op een hulpapparaat = AUX 1 - Potentiaalvrij contact om 230V te onderbreken (afhankelijk van het model)

Het elektrolysetoestel stuurt een gekalibreerd potentiaalvrij contact voor 230V. De voeding wordt gescheiden met zijn eigen beveiliging (gekalibreerde stroomonderbreker afhankelijk van de gecontroleerde apparatuur of zijn transformator – max. 8 A).

Voorkeursaansluiting voor de Led NL schijnwerpers.

Mogelijke controles: ON/OFF met timer voor monochroom schijnwerpers, ON/OFF/Kleur met Led NL RGBW schijnwerpers

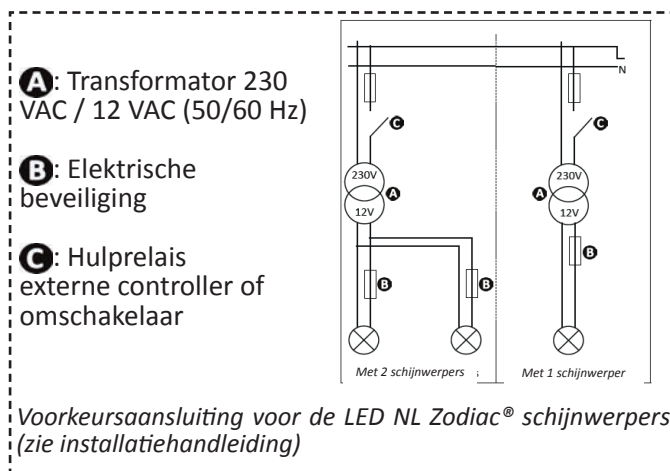

Contact 230 V

Elk randapparaat 230 V

Transformator van de verlichting, overdrukpomp,... maximum 8 A

2.5.7 Aansluiting op een verwarmingssysteem = AUX2 - 12- 24V

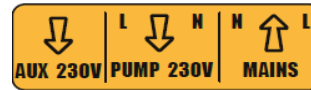
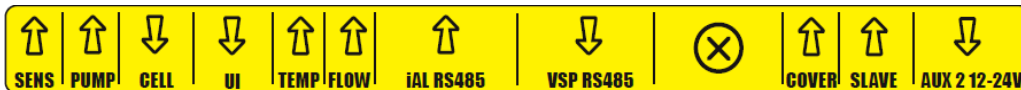

Contact 12 - 24 V

Elk randapparaat
12 - 24 V

Verwarmingssysteem met de afstandsbediening aan / uit

1. gebruik een kabel van $2 \times 0,75 \text{ mm}^2$ (niet meegeleverd) van voldoende lengte.
2. Gebruik deze kabel om het apparaatcontact (AUX2) aan te sluiten op de externe start/stop-regeling van het verwarmingssysteem (zie aansluitingsdetails in de bijbehorende installatie-instructies).
3. Schakel het verwarmingssysteem in. Stel de ingestelde temperatuur van het verwarmingssysteem in op het maximum (en indien nodig in de gewenste modus als er meerdere verwarmingsmodi zijn). Met behulp van de watertemperatuur gemeten door de sensor en afhankelijk van de ingestelde temperatuur, zal het elektrolysetoestel de activering van het verwarmingssysteem beheren.

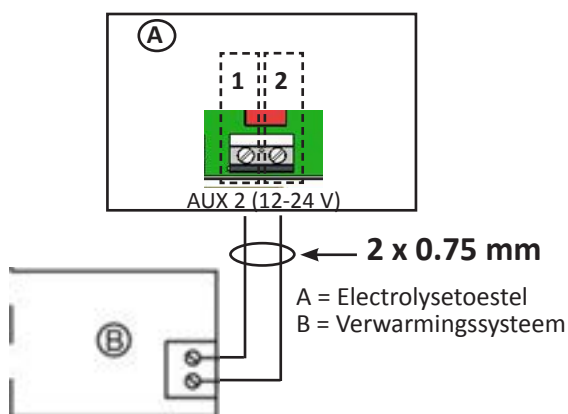

Aansluiting van een verwarmingssysteem met de afstandsbediening aan / uit

Verwarmingssysteem zonder startcontrole op afstand

1. gebruik een kabel van $2 \times 0,75 \text{ mm}^2$ (niet meegeleverd) van voldoende lengte.
2. Koppel een van de 2 draden van de debietschakelaar (D) los van het klemmenblok van het verwarmingssysteem (B) (raadpleeg indien nodig de handleiding).
3. Sluit de draad van de elektrolysetoestelklem 1 (A) aan in plaats van de losgekoppelde draad van de debietschakelaar (D) van het klemmenblok (B) van het verwarmingssysteem.
4. Verbind de losgekoppelde draad van de debietschakelaar (stap 2) met de draad van klem 2 van het elektrolysetoestel (A) met behulp van een geschikte verbinding (C).
5. Schakel het verwarmingssysteem in. Stel de ingestelde temperatuur van het verwarmingssysteem in op het maximum (en indien nodig in de gewenste modus als er meerdere verwarmingsmodi zijn). Met behulp van de watertemperatuur gemeten door de sensor en afhankelijk van de ingestelde temperatuur, zal het elektrolysetoestel de activering van het verwarmingssysteem beheren.

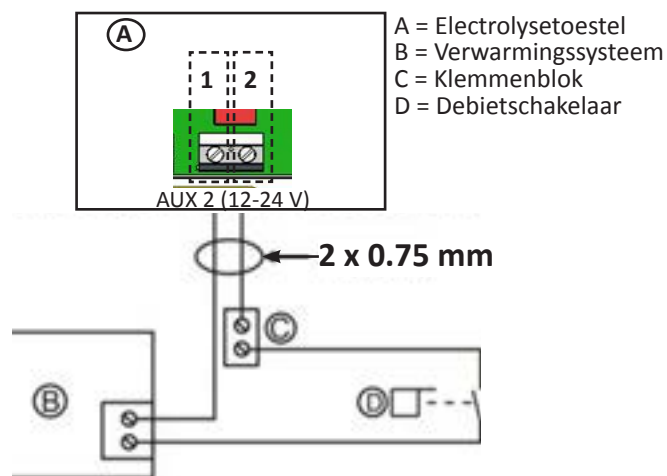

Aansluiting van een verwarmingssysteem zonder afstandsbediening aan / uit

NL

2.5.8 Hermontage van het apparaat

- Plaats de onderste beschermkap (of de pH Link / Dual Link-module) op het apparaat en draai de 2 zijschroeven vast (afbeelding **1**).
- Plaats de esthetische behuizing van de bedieningskast (afbeelding "**2 a**" of "**2 b**", afhankelijk van het model).

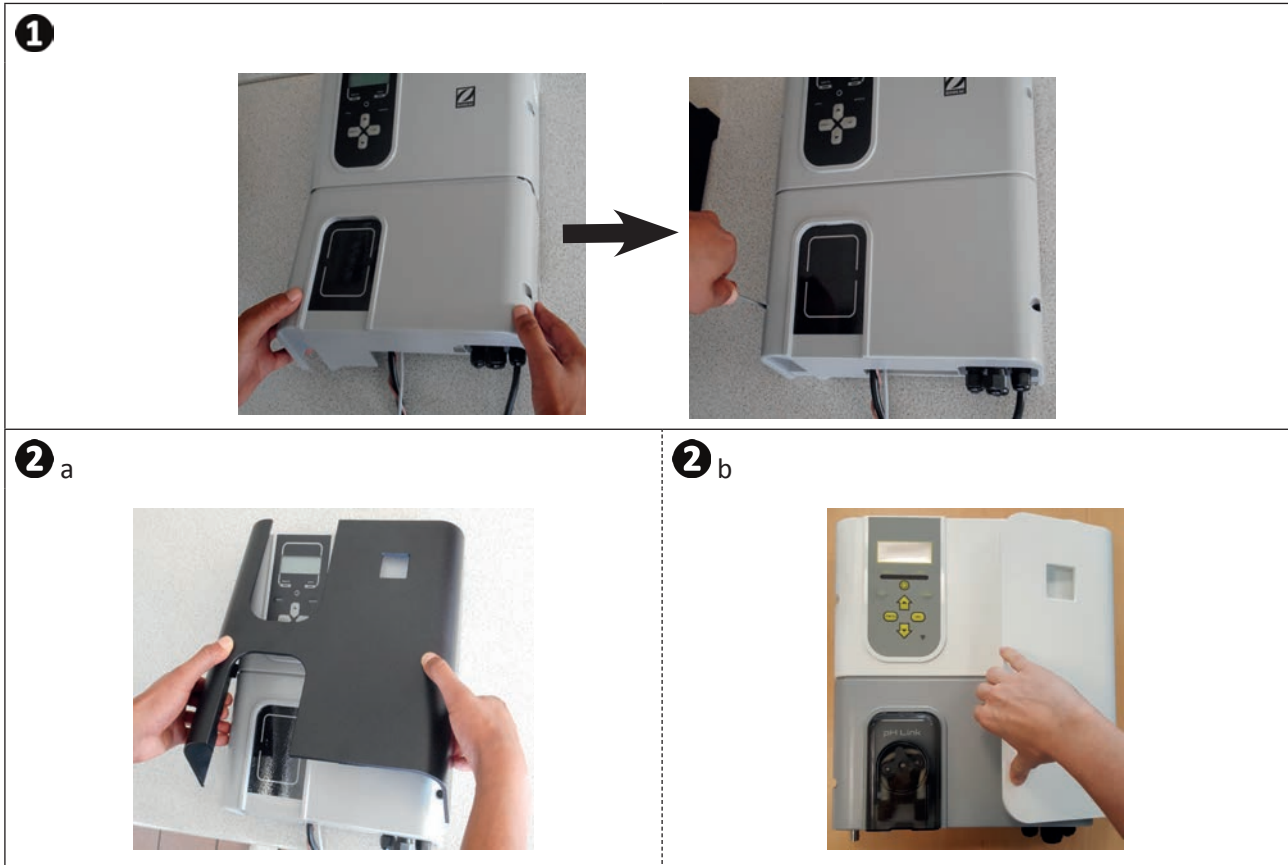

- Als er een pH Link- of Dual Link-module is geïnstalleerd, schakel dan niet de stroom in voordat de module, POD-kit en de pH-min injectiebuizen zijn geïnstalleerd.



3 Installatie van de pH Link of Dual Link module

3.1 I Installatie van de module



- Schakel de stroom van het apparaat uit. Koppel alle mogelijke voedingsbronnen los van het apparaat voordat u actie onderneemt.

- Sluit de isolatiekleppen van de leidingen.
- Verwijder de kap (indien nodig) volgens de stap **A** of **B** afhankelijk van het model, zie afbeelding **1**.
- Schroef de onderste module los (x2) en verwijder deze, zie afbeelding **2**.
- Sluit de 2 kabels "SENS" en "PUMP" van de pH Link- of Dual Link-module aan op de klemmen van het elektrolysetoestel, zie afbeelding **3**.
- Plaats de module op het elektrolysetoestel volgens de stap **C** en schroef deze vast (x2) met de stap **D**, zie afbeelding **4**.
- Plaats de kap terug **A** of **B** afhankelijk van het model, zie afbeelding **1**.

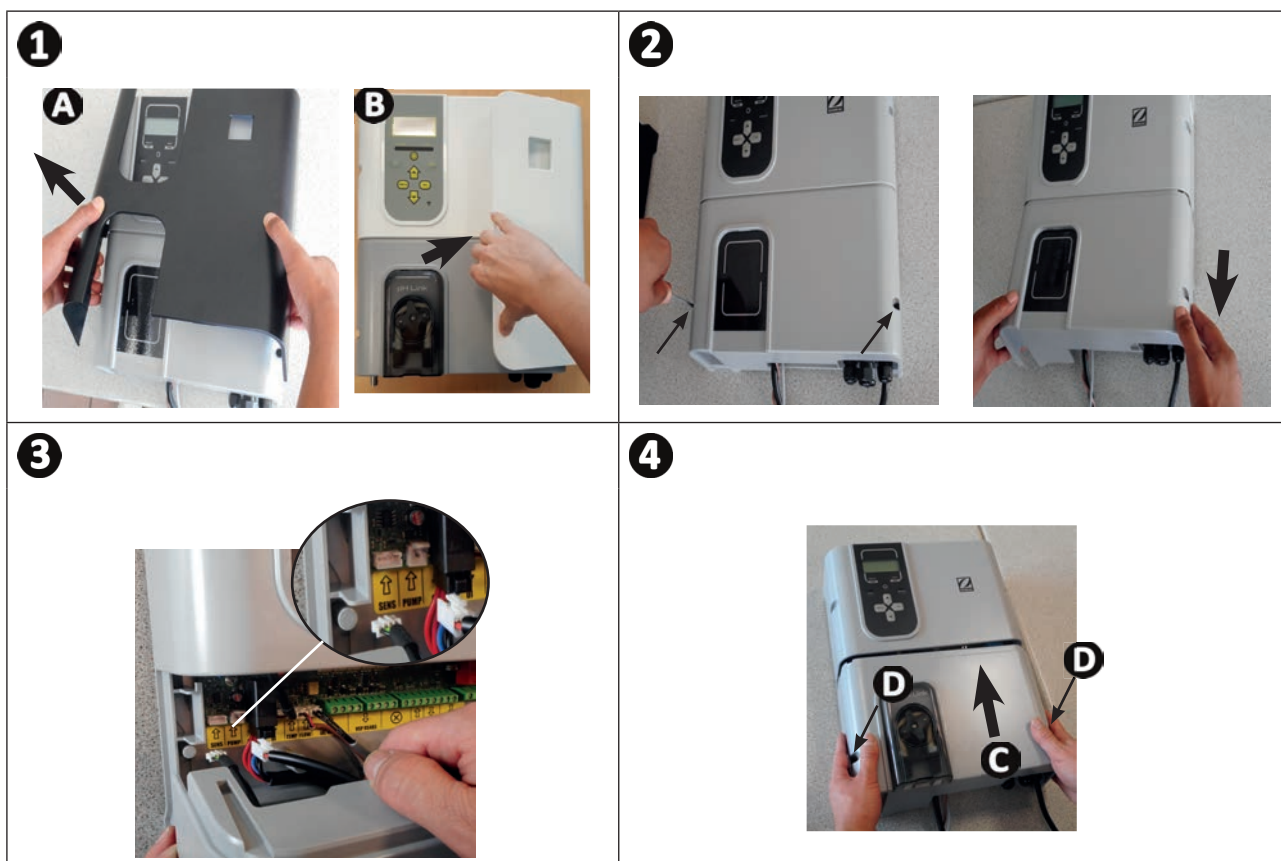

NL

3.2 I Installatie van de POD-kit

De POD-kit is een meetkamer die gebruik maakt van de gepatenteerde Quick Fix®-technologie om deze te installeren op een stijve pvc-buis van 50 mm (met het meegeleverde verloopstuk) of 63 mm (zonder verloopstuk). Het bevat de volgende elementen:

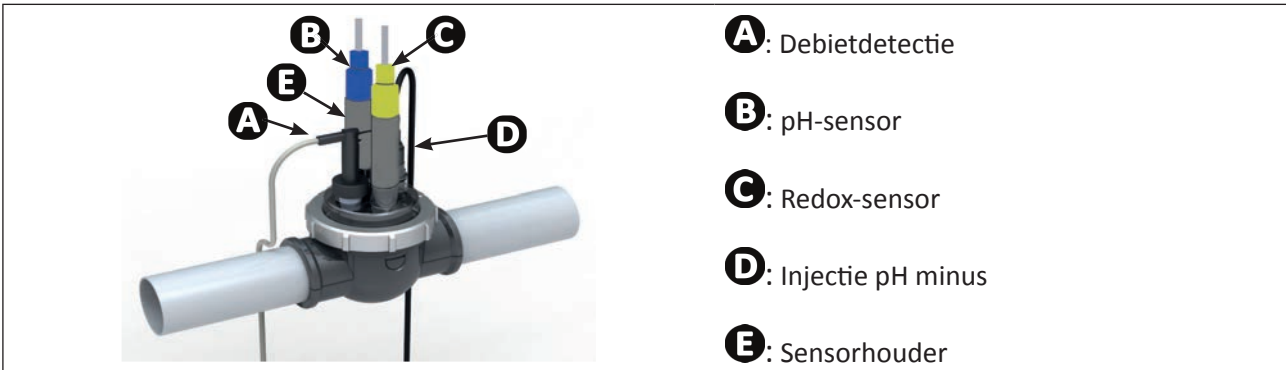

3.2.1 Aanbevolen locatie



- De kleppen van de bypass van de cel moeten steeds open blijven.
- De POD-houder moet steeds op een horizontale leiding worden geplaatst zodat de sensoren verticaal staan.
- De POD-kit moet het eerste element na de zwembadfilter zijn.
- Als het zwembad is uitgerust met een elektrisch verwarmingssysteem moet de POD-kit ervoor worden geplaatst (meting van niet-verwarmd water).
- Er wordt aangeraden de POD-kit te plaatsen op meer dan 20 cm van een bocht in de leiding.
- De sensorkabels mogen niet in de buurt van netspanningskabels worden geplaatst.

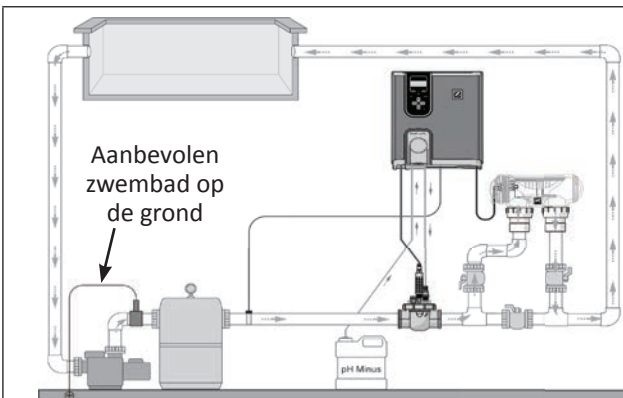

Installatie in lijn

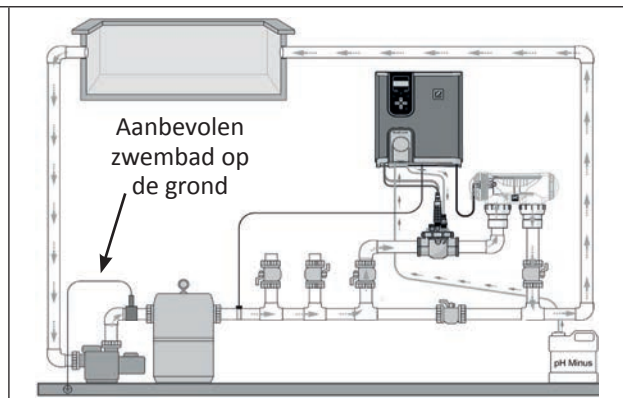

Installatie in bypass

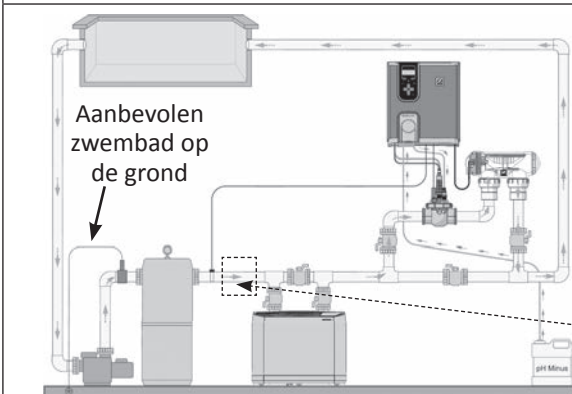

Installatie met verwarmingssysteem



- Als er een elektrische verwarmmer is geïnstalleerd (geen warmtepomp), plaats dan de POD-kit voor de eerste (om onverwarmd water te meten) in dit geval moet de debietdetector in de bypass op de steunkraag worden geplaatst.

3.2.2 Voorbereiding van de buis

- Markeer een recht stuk leiding van de juiste lengte (minimaal 30 cm, zonder elleboogstuk).
- Demonteer de POD-kit om de EU-buisadapter (DN50 mm) met 2 perforaties te recupereren, zie afbeelding **1**.
- Gebruik voor een DN50 mm buis de EU DN50 mm buisadapter (gebruik anders de onderklem DN63 mm). Plaats deze op de buis op een aanbevolen locatie, zie "3.2.1 Aanbevolen locatie". Gebruik een naald of markeerstift om te markeren waar de gaten in de leiding moeten worden geboord, zie afbeelding **2**.
- Boor met behulp van de meegeleverde gatenzaag de 2 voedingsgaten voor de POD-kit, zie afbeelding **3**.
- Controleer of de randen van de gaten perfect glad en ontbraamd zijn, zie afbeelding **4**.

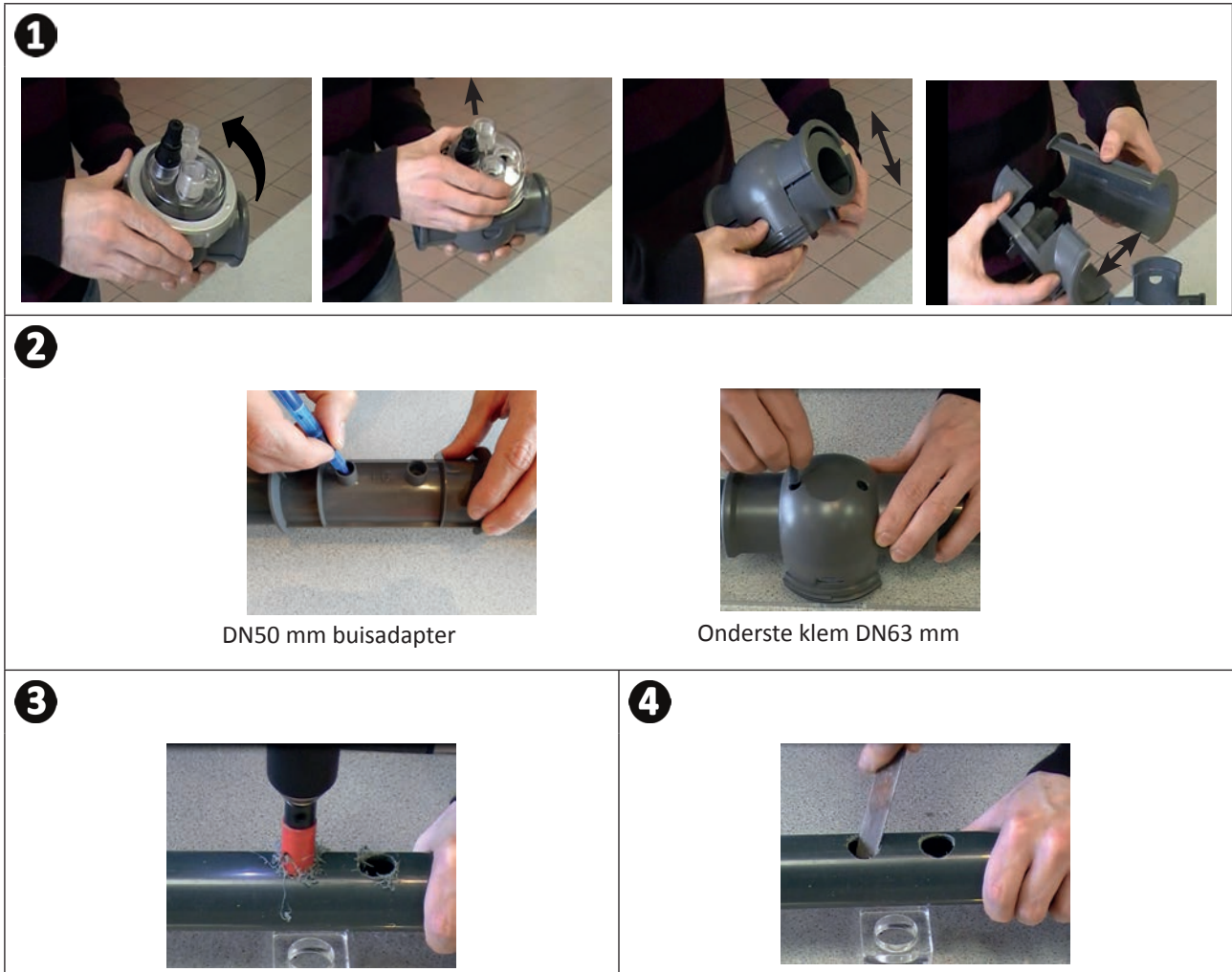

3.2.3 De POD-kit op de buis installeren

- Voor een leiding met een diameter van 50 mm gebruikt u de adapter met de vermelding 'EU'. Klik beide delen van de kraag van de POD-kit op de leiding. Zorg dat de adapter goed gecentreerd is ten opzichte van de rails, de adapter moet in deze positie blijven wanneer alle onderdelen geassembleerd zijn. Voor een leiding met een diameter van 63 mm, mag u dit verloopstuk niet gebruiken, **zie afbeelding 1**.
- Installeer de onderste en bovenste klemmen van de POD-kit op de buis met respect voor de locatie van de gaten en de richting van het water (volg de richting van de pijlen), **zie afbeelding 2**.
- Plaats het bovenste gedeelte met de verschillende elementen in de richting aangegeven door het merkteken, lijn het punt **C** van de klemring uit met de pijl **D** van de onderste klem, en draai de klemring stevig vast (alleen handvast!), **zie afbeelding 3**.
- Om te weten of het aanspannen correct is, controleert u of de klemring waterpas is, **zie afbeelding 4**.

1

Buisadapter Ø50 mm (gemarkeerd met "EU")



Onderste klem Ø63

2



INGANG

UITGANG

Circulatie-richting van het water

3

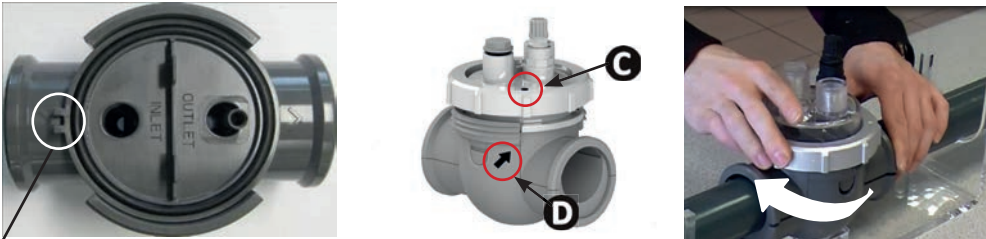

Uitlijningsteken

4



3.3 I Installeren van de debietdetector op de POD-kit

- Neem de debietdetector meegeleverd met de bedieningskast van het apparaat.
- Plaats deze in de daarvoor bestemde behuizing op de POD-kit en schroef deze vast.
- Vastschroeven met alleen de spanmoer (schroeven met de hand!).



- Het pijltje bovenop de debietcontrole, dat de stroomrichting van het water aangeeft, moet perfect parallel staan met de leiding waarop de POD-kit is gepositioneerd.

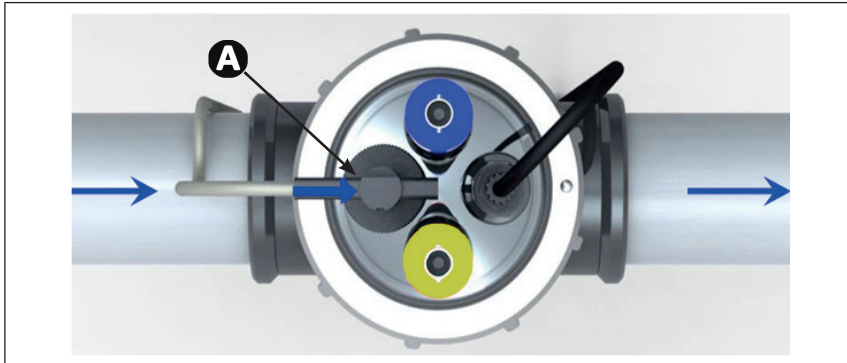

A: De debietdetectie

➤ 3.4 I Installatie van de sensoren op de POD-kit

- Schroef de sensorhouder(s) met schroefdraad op de POD-kit, zie afbeelding 1.
- Schroef voorzichtig de beschermbuis los van de sensor, zie afbeelding 2. Bewaar de beschermbuis voor opslag van de sensor tijdens de winterstalling.
- Spoel het uiteinde van de sensor af met kraanwater en schud het overtollige water af, zie afbeelding 3.



- De sensor nooit reinigen met een doek of papier, deze zou beschadigd kunnen raken!
- Een slecht geïnstalleerde sensor kan foutieve metingen geven en een onjuiste werking van het toestel veroorzaken. In dat geval kan de fabrikant of het toestel niet verantwoordelijk worden gesteld.

- Schroef de sensor in de sensorhouder en houd de BLAUWE of GELE dop vast met één hand en de zwarte dop in de andere hand om te voorkomen dat de kabel in de war raakt, zie afbeelding 4.
- Nadat de sensor is geïnstalleerd op de POD-kit, kan deze worden aangesloten op de BNC-stekker (BLAUW = pH, GEEL = Redox) van de pH Link- of Dual Link-module, zie "2.5.3 Elektrische aansluitingsstappen", zie afbeelding 5.
- Vervolgens moet de sensor gekalibreerd worden, zie "5.3 I Kalibratie van sensoren (als een optionele module "pH Link" of "Dual Link" is geïnstalleerd)"

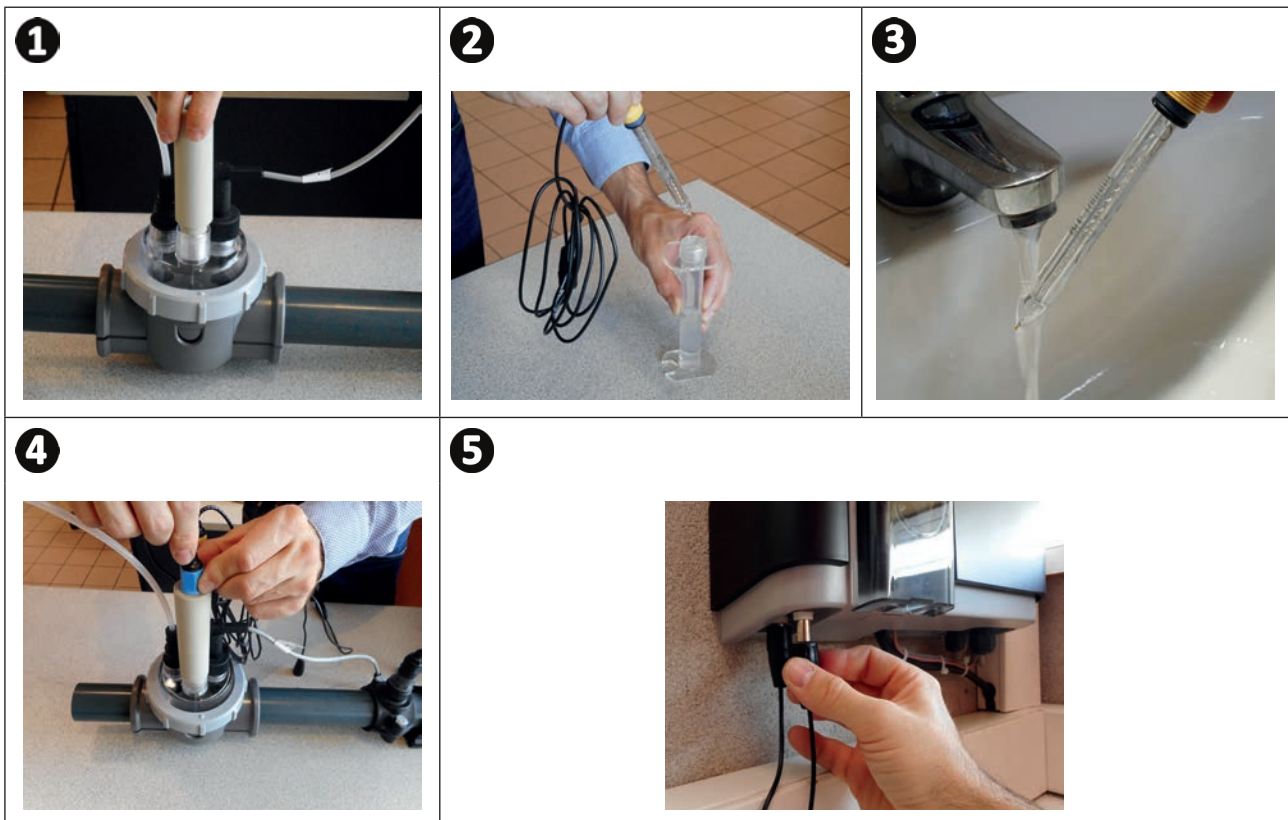

3.5 I Installatie van de injectie- en aanzuigbuizen van de pH minus



- Bij het gebruik van chemische producten moet men steeds geschikte beschermingsmiddelen gebruiken (veiligheidsbril, handschoenen en overall).



De rotatie van de peristaltische pomp moet met de klok mee gebeuren. De aanzuiging van het zuur (pH-minus) vindt dus plaats aan de linkerkant van de pomp en de injectie in het zwembad vanaf rechts. De pomprichting kan worden geïdentificeerd op de pH Link- of Dual Link-module met behulp van de twee speciale pijlen.

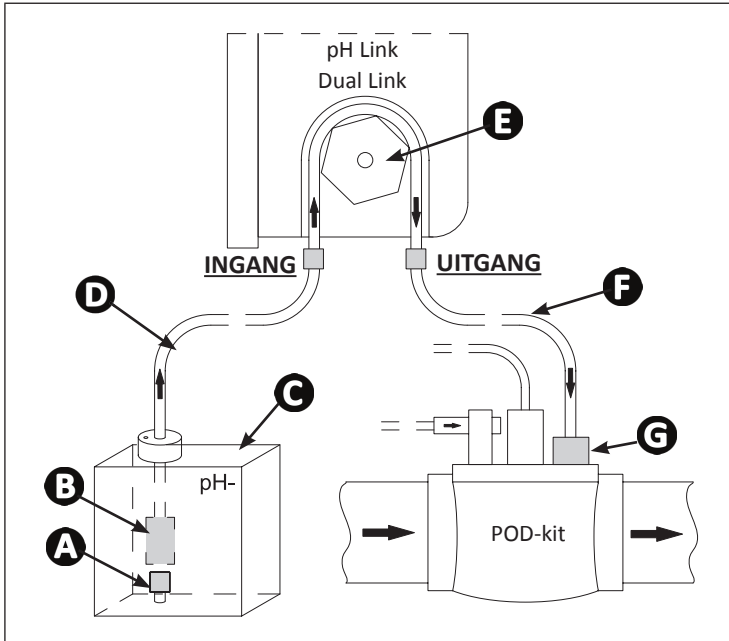

- A**: Bevestigingspunt
- B**: Keramische ballast
- C**: Container met pH minus
- D**: Aanzuigbuis
- E**: Peristaltische pomp
- F**: Injectiebuis
- G**: Terugslaginjectiekleppen.

NL

3.5.1 Installatie van de pH minus-injectieleiding

- Verwijder de beschermkap van de peristaltische pomp, zie afbeelding 1.
- Snijd op de meegeleverde rol de geschikte buislengte af om de peristaltische pomp te verbinden met de terugslagklep van de injectie op de POD-kit.
- Schroef de plug van de verbinding los en bevestig de slang op de verbinding op de uitgang van de peristaltische pomp, zie afbeelding 2.
- Bevestig het andere uiteinde van de buis op de terugslaginjectieklep van de POD-kit, zie afbeelding 3.



3.5.2 Installatie van de pH minus-aanzuigleiding

- Snijd op de meegeleverde rol de geschikte buislengte af om de pH min-bus te verbinden met de peristaltische pomp.
- Schroef de dop van de verbinding los en bevestig de buis op de verbinding op de ingang van de peristaltische pomp, **zie afbeelding 1**. Schroef de dop vast.
- De beschermkap van de peristaltische pomp terugplaatsen.
- Boor twee gaten in de dop van de pH minus, **zie afbeelding 2**:
 - Een gat geschikt voor de diameter van de buis om het product aan te zuigen.
 - Een kleiner gat om te voorkomen dat de container vervormt tijdens het aanzuigen van het product.
- Leid het vrije uiteinde van de buis door de eerder geboorde dop en plaats de meegeleverde keramische ballast en de klem op de buis, **zie afbeelding 3**.
- Controleer of ALLE verbindingen correct en goed afgedicht zijn alvorens het apparaat in te schakelen.

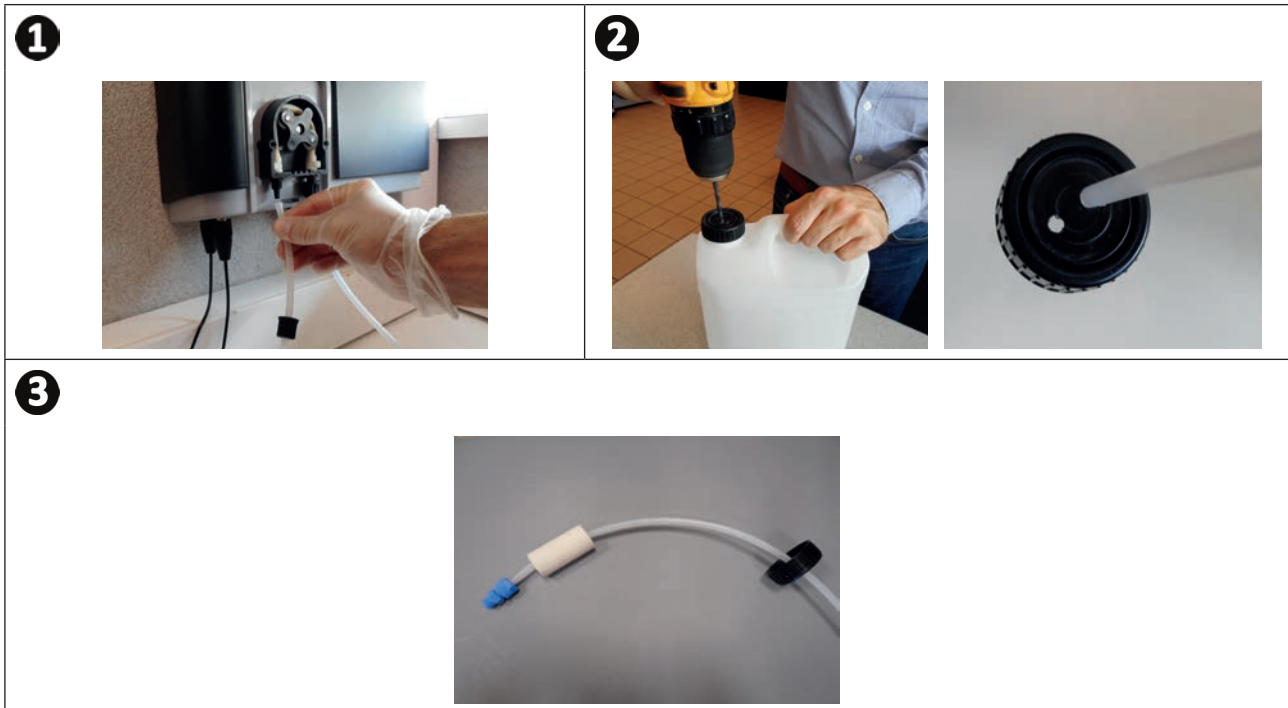

Plaats de pH-minus container niet direct onder de elektrische uitrusting van de technische ruimte om elk risico op corrosie als gevolg van mogelijke zuurdampen te voorkomen.



4 Het zwembad voorbereiden

4.1 I Evenwicht instellen in het water

Het is noodzakelijk om water te gebruiken uit een distributienetwerk dat voldoet aan Richtlijn 98/83/EG aan de kwaliteit van voor menselijke consumptie bestemd water. Om een optimale waterbehandeling te verkrijgen, moet u de waarden meten en aanpassen in overeenstemming met de volgende aanbevelingen:

4.1.1 Seizoenanalyses "Bij opnieuw opstarten"

- **Stabilisator (cyanuurzuur) (<30 mg/l, ppm):** de stabilisator beschermt de chloor tegen de destructieve werking van de UV-straling van de zon. Overtollige stabilisator kan de desinfecterende werking van chloor blokkeren en water doen rondraaien.
- **Metalen (Cu, Fe, Mn) (± 0 mg / L, ppm):** metaalionen tasten de metalen delen van het zwembad aan (corrosieverschijnsel) of kunnen onuitwisbare vlekken veroorzaken.

4.1.2 Maandelijks analyses

- **TH (10-30°f) of (100 - 300 mg/L CaCO₃, ppm):** de TH meet de hardheid van het water (hoeveelheid kalk), deze waarde kan sterk variëren, afhankelijk van de geografische zone.
- **TAC (8-15°f) of (80 -150 mg/L CaCO₃, ppm):** de TAC meet de alkaliteit van het water, deze waarde maakt het mogelijk om de pH te stabiliseren. Het is belangrijk om de TAC vóór de pH aan te passen.

4.1.3 Wekelijkse analyses

- **pH (7,0 - 7,4):** de pH meet de zuurgraad of basiciteit van het water. Een pH van 7,0 en 7,4 beschadigt de zwembaduitrusting niet en laat een effectieve desinfectie toe. **Hieronder de Taylor-balansmethode om de pH-waarde aan te passen:**

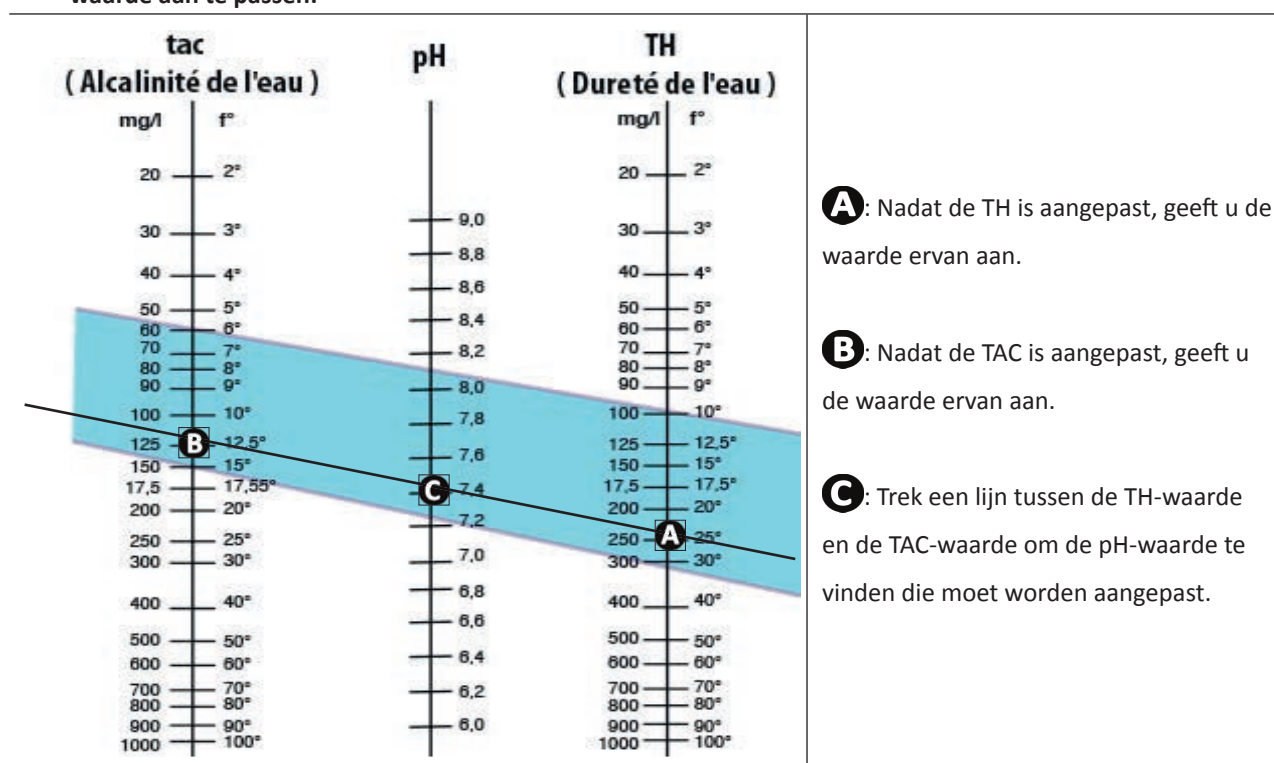

Taylor-balans

- **Vrije chloor (0,5 - 2 mg/L of ppm):** deze hoeveelheid vrije chloor maakt het mogelijk om een gedesinfecteerd en desinfecterend water te verkrijgen.



Neem contact op met uw dealer voor het type corrigerende product of het automatische besturingsapparaat dat u kunt gebruiken om de waarden aan te passen.

➤ 4.2 I Toevoegen zout

Elk apparaat werkt met een minimaal aanbevolen zoutniveau, zie "1.2.1 Zoutelektrolysetoestel".



Voor de goede werking van het elektrolysetoestel en de bescherming van de apparatuur wordt het gebruik van zout (natriumchloride) volgens EN 16401 aanbevolen.

4.2.1 Bepalen van de hoeveelheid zout die moet worden gebruikt bij het installeren van het apparaat

Voorbeeld:

- Apparaat werkt met **4 gram zout / liter water**.
- Zwembad van **50m³**.

De formule:

$$50\text{m}^3 \times 4 \text{ gram zout} = 200 \text{ kg zout om aan het water toevoegen.}$$

4.2.2 Regelmatige analyses

Voer een driemaandelijke zoutconcentratiecontrole uit om de hoeveelheid zout, indien nodig, aan te passen.

==> Methode voor het toevoegen van zout aan water

- Schakel de filterpomp in om het zwembadwater te laten circuleren.
- Als het apparaat al is geïnstalleerd, schakelt u het uit.
- Giet de hoeveelheid zout die nodig is in het zwembad terwijl u er rond wandelt om het oplossen te vergemakkelijken, giet het in meerdere malen uit. Het is gemakkelijker om de ontbrekende hoeveelheid toe te voegen dan het te verdunnen als er te veel is toegevoegd.
- Laat de filtratie 24 uur werken.
- Controleer na 24 uur of het zoutgehalte in het zwembad correct is, dwz 4 g/liter water (*in het voorbeeld*).
- Als het zoutniveau correct is en het apparaat al is geïnstalleerd, moet u het inschakelen en vervolgens de gewenste chloorproductie instellen, zie "5.4.2 De chloorproductie instellen" .



Voeg geen zout rechtstreeks in de skimmer toe.
Het apparaat mag pas worden gestart als het zout volledig is opgelost in het zwembad.



5 Gebruik

5.1 | Gebruikersinterface



- Voordat u de chloreringsfunctie van het apparaat activeert, moet u ervoor zorgen dat al het toegevoegde zout in het zwembad volledig is opgelost.

Blauw licht **SALTS** vast aan:

Geleidbaarheid van water te laag (gebrek aan zout, koud water, versleten cel, ...)

De **LOW-modus** inschakelen / uitschakelen:

Reductie van chloorproductie van 0% tot 30% in intervallen van 10% (instelbaar in specifiek MENU).

Het bericht "LOW-MODUS AAN" wordt weergegeven.

Gebruikersmenu:

Parameters instellen.

Pijlen :

- Navigeren door een menu
- Verhoog of verlaag een instelling
- Gebruikersinterface vergrendelen / ontgrendelen (gelijktijdig indrukken van beide knoppen gedurende 4 seconden).

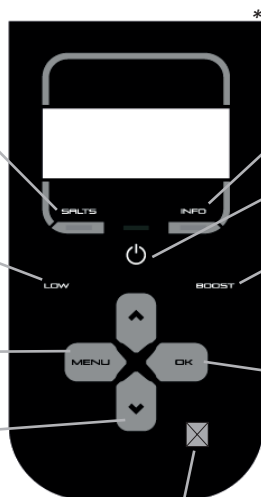

Wifi LED
(afhankelijk van het model)

Blauw licht **INFO** vast aan of knipperend:

Zie de informatie of de actie die moet worden uitgevoerd op het scherm.

Aan / uit (lang indrukken) / **Pauze** (kort indrukken)

De BOOST-modus inschakelen

100% chloorproductie gecumuleerd gedurende 24 uur. Het bericht "BOOST ON" verschijnt met de resterende tijd.

Knop :

- Valideer de gemarkeerde selectie
- Wis een foutmelding die menselijke actie vereist (4 seconden ingedrukt houden)

Wi-Fi Direct-modus inschakelen om verbinding te maken met de iAquaLink™ app (afhankelijk van het model)

(Druk op de twee knoppen totdat de wifi LED knippert)

Zie "6.1 | Eerste configuratie van het apparaat".

* De grafische weergave van de interface kan verschillen, afhankelijk van het model

5.2 | Instelling parameters vóór gebruik

5.2.1 Indienstelling

- Druk op om het apparaat in te schakelen.

- de informatie betreffende het apparaat weergegeven:

5.2.2 Instellen van de taal

- Bij de eerste start wordt de lijst met talen weergegeven, selecteer de gewenste taal met behulp van de knoppen . Bevestig de selectie door te drukken op .
- Als u de taal later wilt wijzigen, drukt u op en navigeer u met behulp van de knoppen .
- Bevestig de selectie door te drukken op .

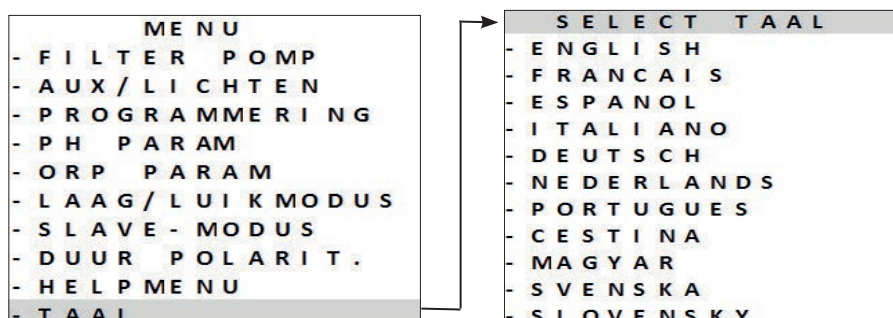

NL

5.2.3 Instellen van de tijd

De tijdstelling is noodzakelijk voor het programmeren van de filtertijden "TIMERS" en het programmeren van de chloreringstijden "SWC".

De tijd gebeurt wanneer u het apparaat voor het eerst gebruikt. Als er op het aangegeven tijdstip een wijziging moet worden aangebracht, volgt u de onderstaande instructies:

- Druk om de tijd in te stellen op **MENU** en navigeer met behulp van de knoppen **▲** **▼**.
- Bevestig de selectie door te drukken op **OK**.

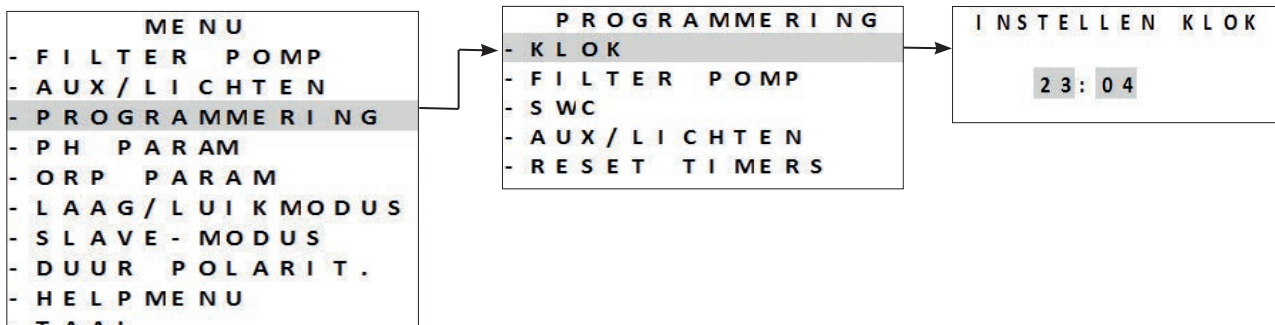

- Druk op **MENU** om te verlaten.

5.2.4 De filtratiepomp selecteren

Het is mogelijk om de filterpomp rechtstreeks via het apparaat aan te sluiten en te beheren.

- Hiervoor moet de filterpomp eerst elektrisch worden aangesloten, zie **"2.5.2 Identificatie van de functies die moeten worden verbonden"**.
- Druk als u de aanwezigheid van de filterpomp wilt bevestigen op **MENU**. Navigeer door het menu met behulp van de knoppen **▲** **▼**. Druk op **OK** om te bevestigen.
- Selecteer het type filtratiepomp en bevestig dat de verbinding tot stand is gebracht:

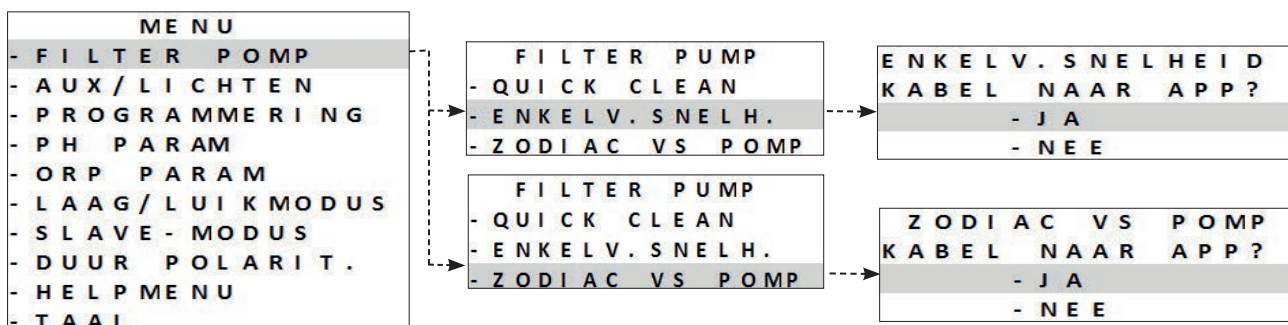

- Ga verder met de instelling van de parameters door de programmering van de filtertijden "TIMERS", zie **"5.2.5 Programmeren van de filtertijden "TIMERS""**

5.2.5 Programmeren van de filtertijden "TIMERS"

De timers worden gebruikt om de bedrijfstijd van de filterpomp en de tijd gedurende welke het apparaat chloor produceert te definiëren. Ze laten de gebruiker toe om de pomp met variabele snelheid langer en met lagere stroomsnelheden te gebruiken, zonder dat het apparaat gedurende deze tijd continu draait.

Om het timerprogramma in te stellen, is het essentieel om de start- en stoptijden in te voeren en te valideren. Als er geen timer is ingesteld, worden filtratie en / of chlorering continu geactiveerd.

De dagelijkse filterperiodes moeten voldoende zijn om een correcte waterbehandeling te garanderen.

Programmeervoorbeelden



- Filtratietijd (TIMER) in het zwembadseizoen voor een watertemperatuur van 26°
==> **26/2 = 13 uur filtratie per dag**
- Filtratietijd (SWC) buiten het zwembadseizoen (actieve overwintering) voor een watertemperatuur van 16° ==> **16/2 = 8 uur filtratie per dag**

==> Filtratiepomp met enkele snelheid

- Er zijn 2 programma's mogelijk, **TIMER 1** en **TIMER 2**.
- Selecteer de te programmeren "TIMER" met behulp van de toetsen . Druk op om te valideren.
- Stel de starttijd van de filterpomp "AAN" in en de stoptijd van de pomp "UIT" met behulp van de toetsen . Druk op om te valideren.



- Druk op om te verlaten.
- Wanneer de filtertijden zijn geprogrammeerd, verschijnt de letter "P" op het display:

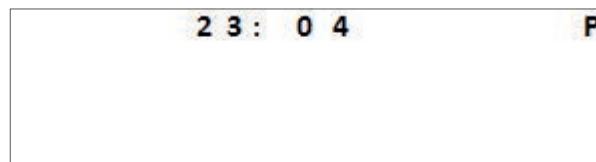





Handmatige activering van het apparaat (door te drukken op) heeft voorrang op de timer. Als er geen filterpomp is aangesloten, activeert het apparaat alleen de chlorering.

Als een filterpomp met één snelheid is aangesloten, wordt deze tegelijk met de chlorering geactiveerd.

Als een filterpomp met variabel toerental is aangesloten, werkt deze op hetzelfde moment als de chlorering met de ingestelde snelheid RPM 1. Alle programma's blijven geldig en de normale werking wordt hervat in de volgende cyclus.

==> Zodiac® filterpomp met variabele snelheid (afhankelijk van het model)

- Het is mogelijk om **TIMERS**-filtertijden op elke beschikbare snelheid te programmeren.
- Selecteer een snelheid met behulp van de knoppen  . Druk op  om te valideren.
- Stel de starttijd van de filterpomp "**AAN**" in en de stoptijd van de pomp "**UIT**" met behulp van de toetsen  . Druk op  om te valideren.

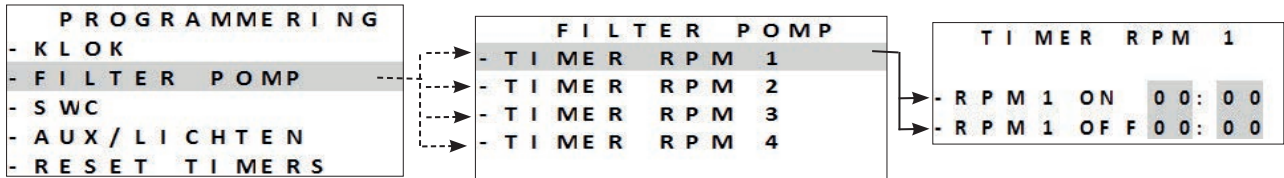

Programmeervoorbeelden (werking bij lagere snelheden)



- Filtertijd (TIMER) in het zwemseizoen = 12 tot 14 uur per dag
- Tijd van chlorering (SWC) in het zwemseizoen = 8 tot 10 uur per dag
- Filtratietijd (TIMER) buiten het zwemseizoen (actieve overwintering) = 3 tot 4 uur per dag
- Chloreringstijd (SWC) buiten het zwemseizoen (actieve overwintering) = 2 tot 3 uur per dag

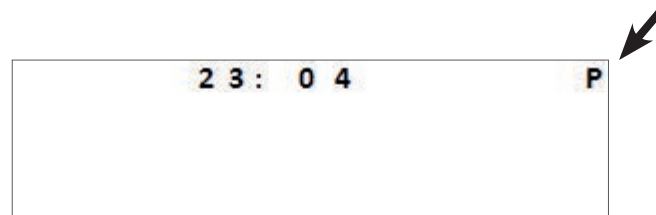

- Druk op  om te verlaten.
- Wanneer de filtertijden zijn geprogrammeerd, verschijnt de letter "**P**" op het display:



- De timers 1 en 2 voor de variabele filtratietijd zijn geassocieerd met de programma's van het apparaat, zie "**5.2.6 Programmeren van de "SWC"-chloreringstijden**".

5.2.6 Programmeren van de "SWC"-chloreringstijden

Als er een filterprogramma is gedefinieerd, zal het chloreringsprogramma identiek zijn aan het/de standaardfiltratieprogramma('s). Ze kunnen worden gewijzigd. Chloreringsprogramma's kunnen echter om veiligheidsredenen niet buiten filtratieprogramma's worden geactiveerd.

- Druk op **MENU** en navigeer met behulp van de knoppen  . Bevestig de selectie door te drukken op **OK**.

- Selecteer "SWC TIMER 1" of "SWC TIMER 2":

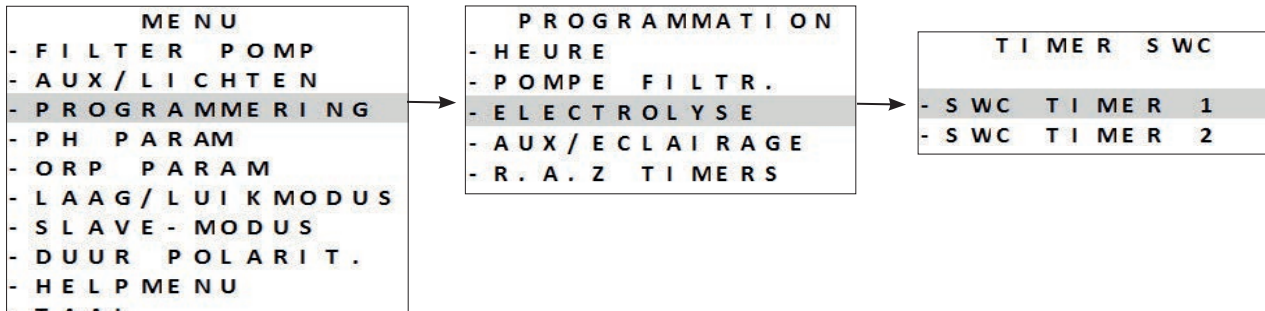

- Stel de chloreringstijden in op "AAN" en "UIT" met behulp van de knoppen  .
- Bevestig de selectie door te drukken op **OK**.

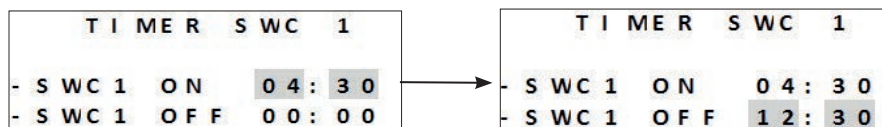

De chloreringstijd moet kleiner zijn dan of gelijk zijn aan de filtratietijd. Het apparaat accepteert geen chloreringstijd langer dan of buiten de geprogrammeerde filtratietijd.

- Druk op **MENU** om te verlaten.
- Wanneer de programmering van de chloreringstijden is gevalideerd, verschijnt de letter "T" op het scherm:

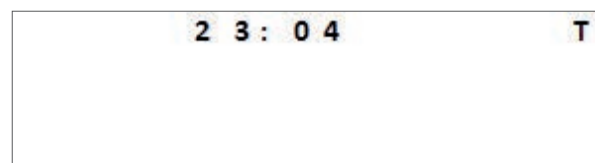

- Wanneer de programmering van de chlorerings- en filtratietijden is gevalideerd, verschijnt de letter "P" op het scherm:

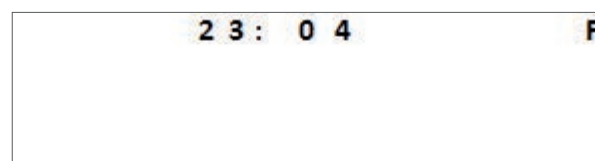

5.2.7 beschikbare hulpapparaten



Het apparaat kan naast de filterpomp 2 andere apparaten aansturen. Deze kan bijvoorbeeld monochrome of veelkleurige Zodiac®-verlichting sturen. In ieder geval zal het nodig zijn om de apparatuur aan het apparaat te koppelen met de juiste hulpapparatuur:

- **AUX 2** = voor apparatuur met **laagspanning (12/24 V)**
- **AUX 1** = voor apparatuur met **hoogspanning (230 V) (afhankelijk van het model)**



- In tegenstelling tot de filterpomp levert het apparaat geen stroom aan deze twee externe apparaten (AUX1 en AUX2). Het is noodzakelijk om te zorgen voor de juiste elektrische aansluiting van deze apparaten volgens de geldende regelgeving.

5.2.8 Een verlichting selecteren (AUX 2)

- Druk op **MENU** en navigeer door het menu met de knoppen  .

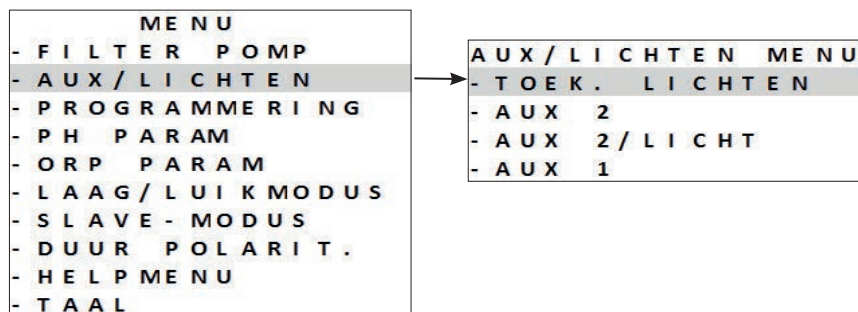

- Mogelijke regeling van 2 hulpapparaten met de keuze om er één toe te wijzen als verlichting:

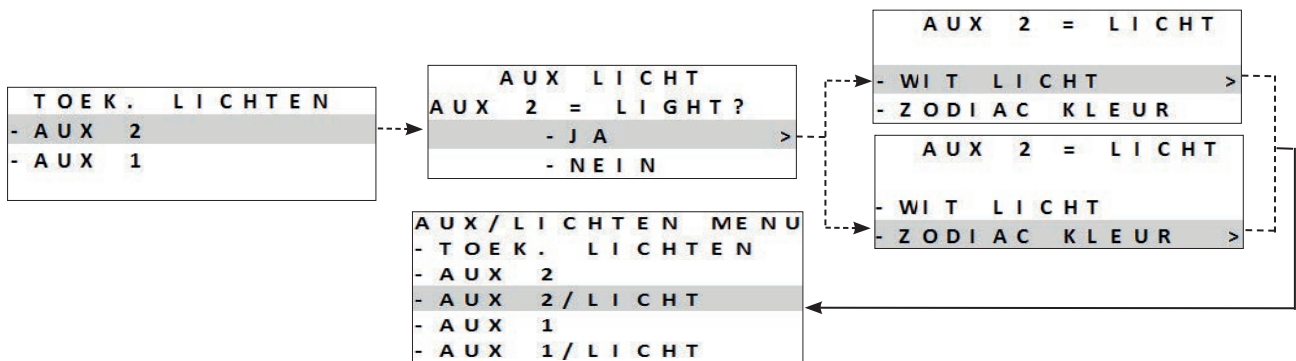

- Druk op **OK** om te valideren.
- Druk op **MENU** om te verlaten.

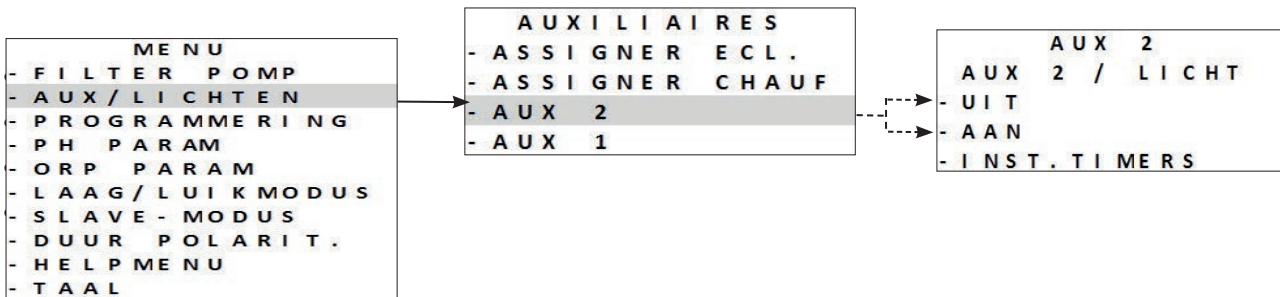

==> Monochrome verlichting

- Druk op **MENU** en navigeer door het menu met de knoppen  .
- Selecteer een functie en druk op  om te valideren.



- Druk op **MENU** om te verlaten.

==> Zodiac® meerkleurige verlichting

- Druk op **MENU** en navigeer door het menu met de knoppen  .
- Selecteer een functie of kleur en druk op  om te valideren.

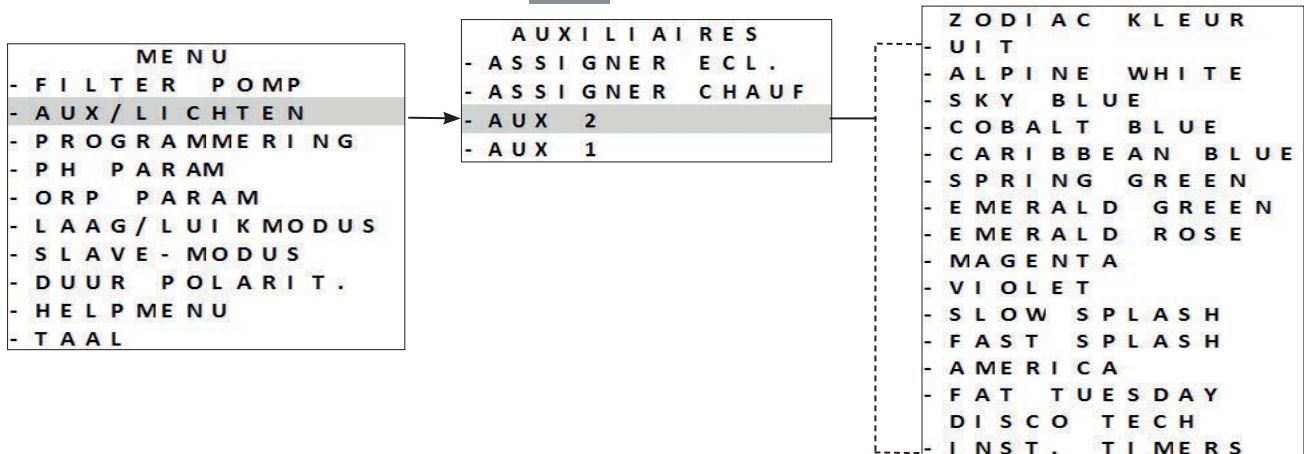



- Druk op **MENU** om te verlaten.



Voor veelkleurige verlichting van een ander merk is alleen "AAN/UIT" mogelijk.

5.2.9 Een verwarmingssysteem bevestigen (AUX 2)

- Hiervoor moet de filterpomp eerst elektrisch worden aangesloten, zie “2.5.7 Aansluiting op een verwarmingssysteem = AUX2 - 12- 24V”.
- Druk als u de aanwezigheid van het verwarmingssysteem wilt bevestigen op **MENU**. Navigeer door het menu met behulp van de knoppen  . Druk op  om te bevestigen.

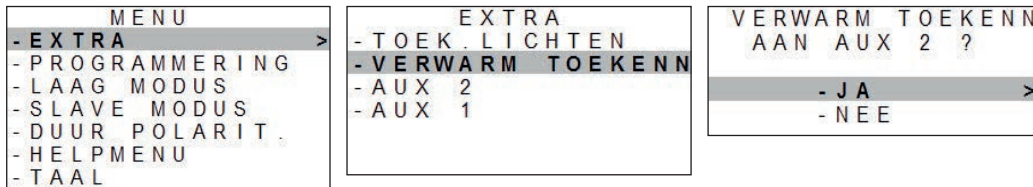

- Nadat het verwarmingssysteem bevestigd is, wordt een speciaal submenu “TEMP CONTROL” weergegeven in **MENU**.
- Het beheer van het verwarmingssysteem wordt dan automatisch geactiveerd. Het is mogelijk om het uit te schakelen, bijvoorbeeld voor overwintering:

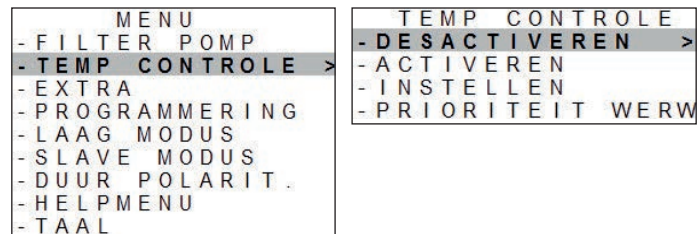

Wanneer de aanwezigheid van het verwarmingssysteem is bevestigd op AUX2, is de AUX2-timer niet langer beschikbaar. De verwarming zal dan binnen de bedrijfsuren (timers) van de filtratie operationeel zijn.

Het gewenste referentiepunt instellen:



Zorg ervoor dat u het referentiepunt zo hoog mogelijk hebt ingesteld op het verwarmingssysteem.

Stel het gewenste referentiepunt voor de watertemperatuur in. Standaard is de waarde 28°C. **Regelbaar van 15 tot 32°C.** In dit geval is het de temperatuursensor van het elektrolysetoestel dat de watertemperatuur meet.

- Druk op **MENU**. Navigeer door het menu met behulp van de knoppen . Druk op **OK** om te bevestigen.

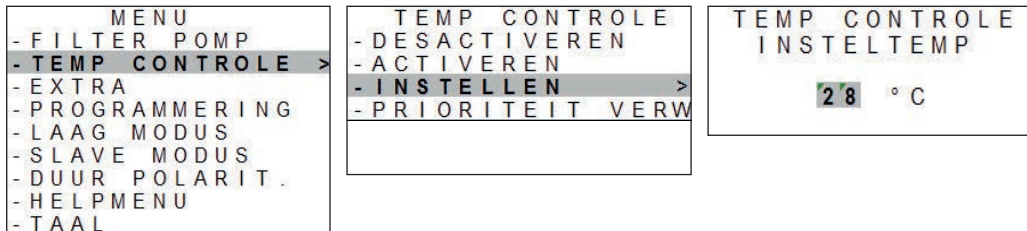

- Afhankelijk van het verwarmingssysteem (bijvoorbeeld een warmtepomp), kan er een vertraging van enkele minuten optreden tussen het moment waarop het elektrolysetoestel het AUX2-contact sluit om de verwarming en koeling te activeren, en het effectief starten van het verwarmingssysteem (compressor van de warmtepomp).
- Het elektrolysetoestel geeft de gemeten watertemperatuur weer:

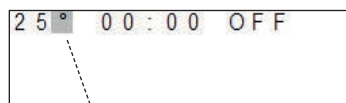

verwarming gestopt

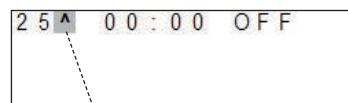

verwarming in bedrijf



De watertemperatuur wordt gemeten door de watertemperatuursensor van het elektrolysetoestel:

- Als de gemeten watertemperatuur **lager is dan het referentiepunt -1 °C** (bijvoorbeeld 28°C -1°C = 27°C), wordt het relais gesloten om het verwarmingssysteem te activeren.
- Als de gemeten watertemperatuur **gelijk is aan of hoger is dan het referentiepunt +1°C** (bijv. 28°C +1°C = 29°C), dan staat het relais open om het verwarmingssysteem te deactiveren.

De verwarmingsprioriteit (facultatief):

De functie "verwarmingsprioriteit" wordt alleen weergegeven als een verwarmingssysteem en een filterpomp (enkele snelheid of variabele snelheid) in het elektrolysetoestel aanwezig zijn verklaard.

- Druk op **MENU**. Navigeer door het menu met behulp van de knoppen  . Druk op **OK** om te bevestigen.

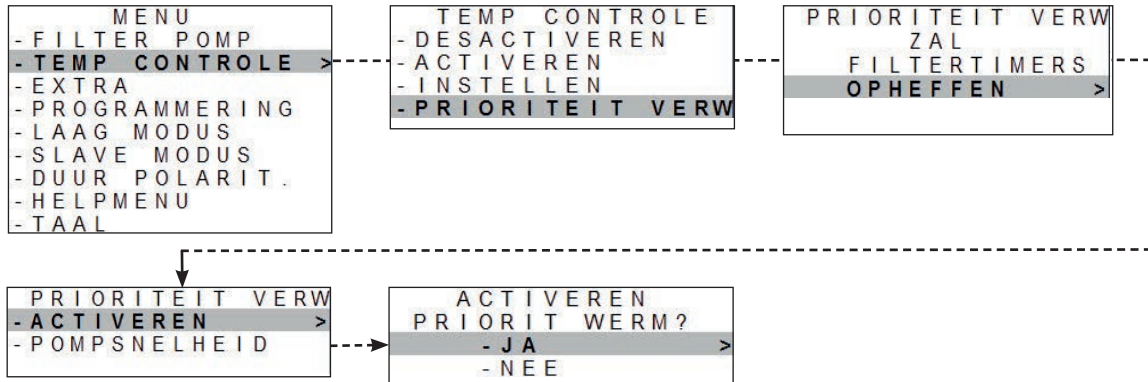

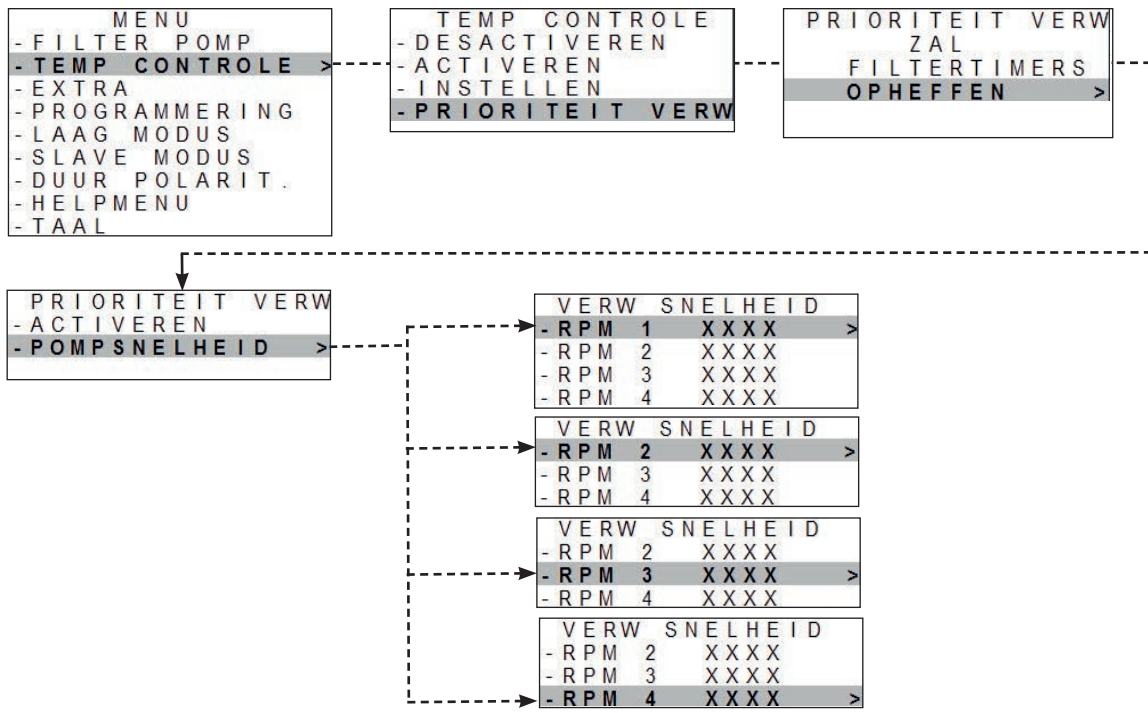

- Selecteer het pomptoerental in de modus "verwarmingsprioriteit" (als de aanwezigheid van een compatibele Zodiac®-pomp met variabele snelheid is bevestigd). *Gebruik een snelheid lager dan of gelijk aan de snelheid die meestal wordt gebruikt voor filtertimers:*



i - Als de aanwezigheid van een filtratiepomp is bevestigd en de verwarmingsprioriteit buiten de filtertimers is geactiveerd: de filtratie zal elke 120 minuten 5 minuten draaien om de temperatuur van het water te meten.
 - Indien nodig worden de filterpomp en het verwarmingssysteem geactiveerd totdat de gewenste watertemperatuur wordt bereikt.

5.2.10 De programmeringen wissen

- Druk op **MENU** en navigeer in het menu met de knoppen  .
- Druk op **OK** om te bevestigen.
- De programmeringen worden op 00:00 gereset.

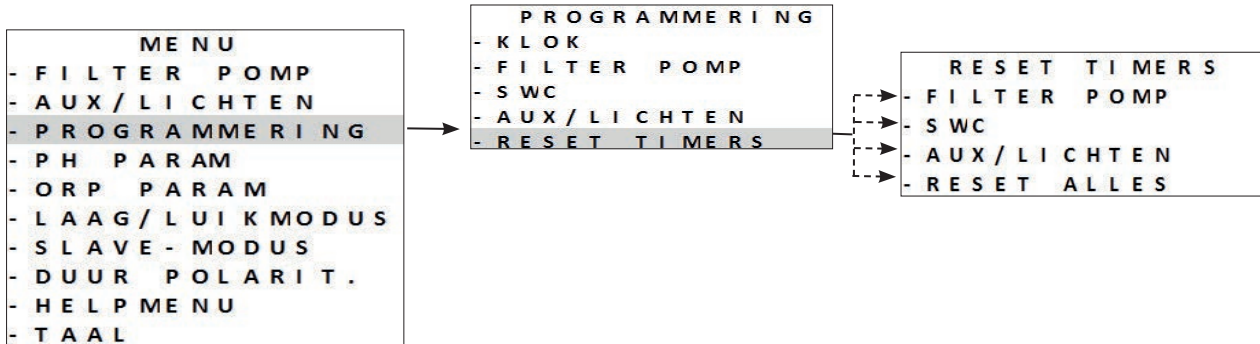

5.2.11 Gebruik van een filtratiekast

Met deze configuratie is het de filtratiekast die het apparaat in- of uitschakelt.

NL

 • Deze verbindingmethode wordt niet aanbevolen omdat het apparaat eigen interne timers heeft.

- Om te worden aangestuurd door een filtratiekast, moet de programmering van het apparaat worden gereset, zie **"5.2.10 De programmeringen wissen", pagina 39**.
- Nadat de verbinding met de filtratiekast tot stand is gebracht, schakelt u het apparaat uit en weer aan.

5-2-2012 Slave-modus

De **"Slave"**-modus brengt de regeling van de chloreringsfunctie over naar een externe controller. De externe controller moet aangesloten worden op het aansluitpunt  op het laagspanningscircuit, zie **"2.5 I Elektrische aansluitingen"**.

De modi **"Boost"** en **"Low"** kunnen nog altijd door de controller worden beheerd. De programma's van het apparaat zijn echter uitgeschakeld. De chloorproductie wordt op 100% gehouden.

- Verbind de externe controller met het slave-aansluitpunt op het laagspanningscircuit, zie **"2.5 I Elektrische aansluitingen"**.

- Druk op **MENU** en navigeer door het menu met de knoppen  . Druk op **OK** om te valideren.

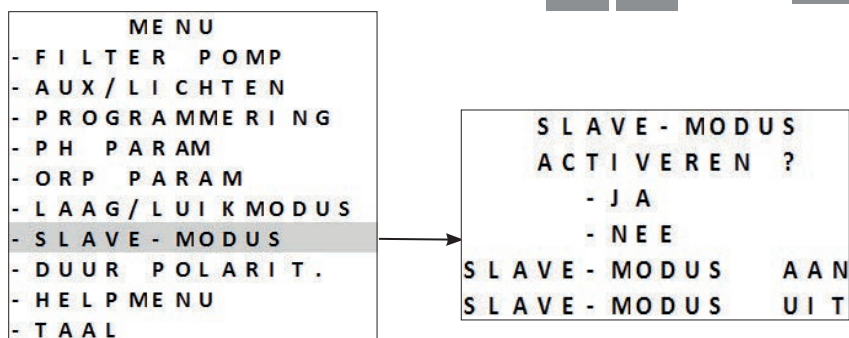

- Druk op **MENU** om te verlaten.

De "Slave"-modus regelt alleen chlorering. De filterpomp, accessoires, verlichting en andere functies blijven geldig.

Een druk op de toets  heeft voorrang op de "Slave"-modus.

Als een Dual Link-module is geïnstalleerd, wordt de ORP-functie genegeerd door de "Slave"-modus. De pH-instelling blijft geldig.

De modi "LOW" / "LUIK" / "BOOST" hebben voorrang op de modus "Slave".



De slave-modus werkt bij "gesloten contact = chloreren AAN / contact open = chloreren UIT".

5.2.13 Instelling van de omkeringstijd van de polariteit







Het principe van polariteitsomkering elimineert de kalkaanslag op de elektroden door de elektrische stroom op een bepaald tijdstip om te keren. Standaard wordt de cyclusinversie **elke 5 uur uitgevoerd**.

Afhankelijk van het geografische gebied is het water min of meer kalkhoudend (hardheid van het water = TH).

Om de elektroden tegen kalkaanslag te beschermen (wat de efficiëntie van de elektrolysereactie vermindert), is het mogelijk om de polariteitsomkeringstijd aan te passen.

- Voordat u de polariteitsomkeringstijd instelt, moet u een analyse van de waterhardheid (TH) van het zwembad laten uitvoeren, zie "4.1 I Evenwicht instellen in het water".

| Hardheid van water (TH) | Duur van de aanbevolen polariteitsomkering (uren) |
|-------------------------------------|---|
| < 15°f (150 mg/ L of ppm) | 6 - 8 |
| 15 - 30 °f (150 - 300 mg/ L of ppm) | 5 |
| 30 - 40 °f (300 - 400 mg/ L of ppm) | 3 - 4 |
| > 40 °f (400 mg/ L of ppm) | 2 - 3 |

- Druk op  en navigeer door het menu met de knoppen  . Druk op  om te valideren.
- Selecteer de omkeringstijd van de polariteit (mogelijke instelling om de 2 tot 8 uur) met behulp van de toetsen  . Druk op  om te valideren.

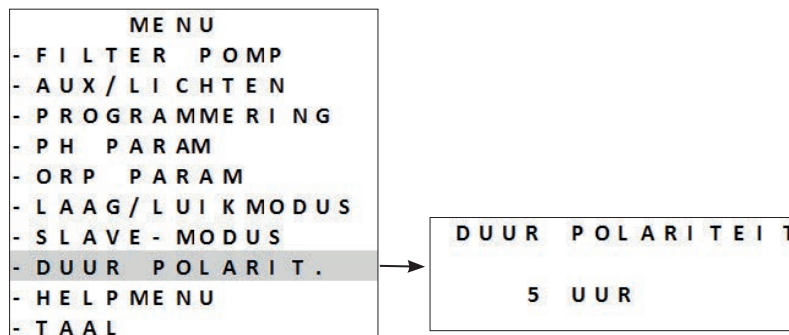

- Druk op  om te verlaten.



Op het moment van de inversie wordt de chlorering gedurende enkele minuten onderbroken. Er verschijnt geen bericht op het scherm. De normale werking wordt hervat na inversie.

5.3 | Kalibratie van sensoren (als een optionele module "pH Link" of "Dual Link" is geïnstalleerd)

5.3.1 Kalibratie van de pH-sensor (blauw)

De kalibratie van de pH-sensor kan worden uitgevoerd met 1 punt of 2 punten (pH 4 en pH 7). **De tweepuntskalibratie wordt aanbevolen voor een betere meetnauwkeurigheid.**

De instelpunten worden weergegeven op het startscherm wanneer het apparaat wordt ingeschakeld.

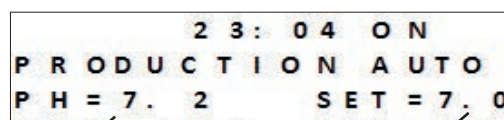

Huidige metingen van de sensor

Referentiepunt

- Schakel het apparaat in.
- Schakel de zwembadpomp uit en sluit de kleppen die nodig zijn om de cel en de sensoren te isoleren.
- Druk op **MENU** en navigeer door het menu met de knoppen **▲** **▼**. Druk op **OK** om te valideren.
- Selecteer de kalibratie in 1 of 2 punten (aanbevolen 2 punten):

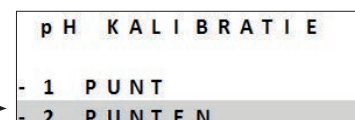
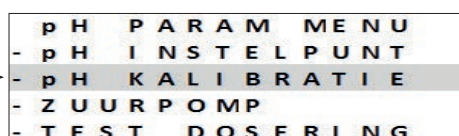
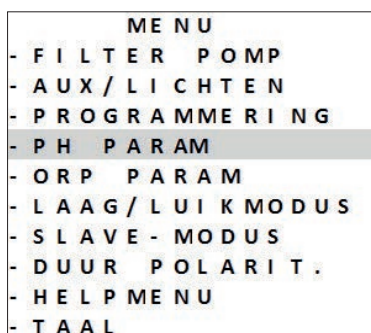

- Schroef de pH-sensor los en verwijder deze van de POD.
- Het uiteinde van de sensor met kraanwater afspoelen.
- Schud deze om het resterende water te verwijderen. Raak de glazen bol op het einde van de pH-sensor niet aan.
- Plaats de pH-sensor in de pH 7-oplossing en volg de stappen op het scherm:

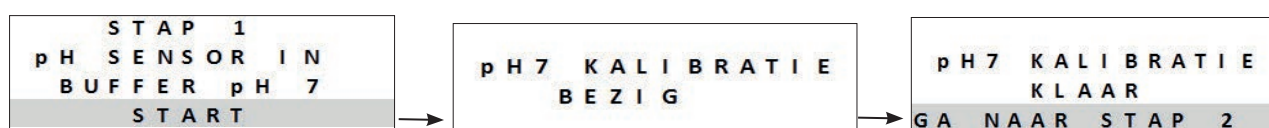

- Het uiteinde van de sensor met kraanwater afspoelen.
- Schud deze om het resterende water te verwijderen. Raak de glazen bol op het einde van de pH-sensor niet aan.
- Plaats de pH-sensor in de pH 4-oplossing en volg de stappen op het scherm:



- Na kalibratie de sensor op de POD vervangen.
- Zie als de kalibratie mislukt "8.1 | Gedrag van het apparaat".

Eenpuntskalibratie: is mogelijk als de geleverde oplossingen pH 7 en pH 4 niet langer beschikbaar zijn. Hiervoor:



- Gebruik een watermonster waarvan u de pH-waarde kent.

- Activeer de kalibratie in 1 punt en voer deze pH-waarde op het scherm in:

K I E S p H V A N
K A L I B R A T I E
7 . 0 >

5.3.2 Regeling van het pH-referentiepunt

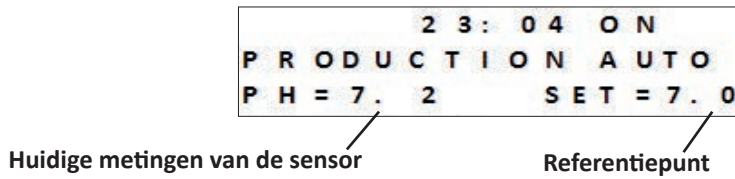

Het instellen van het pH-referentiepunt bepaalt wanneer zuur aan het systeem wordt toegevoegd om de pH van het water te verlagen. **Het standaard pH-instelpunt is 7,2.**

Voor de waarde van het referentiepunt dat moet worden ingesteld, zie de Taylor-balans, zie "4.1.3 Wekelijkse analyses".

- Druk op **MENU** en navigeer door het menu met de knoppen **▲** **▼**. Druk op **OK** om te valideren.
- Selecteer de waarde van het referentiepunt (mogelijk van 6.8 tot 7.6):

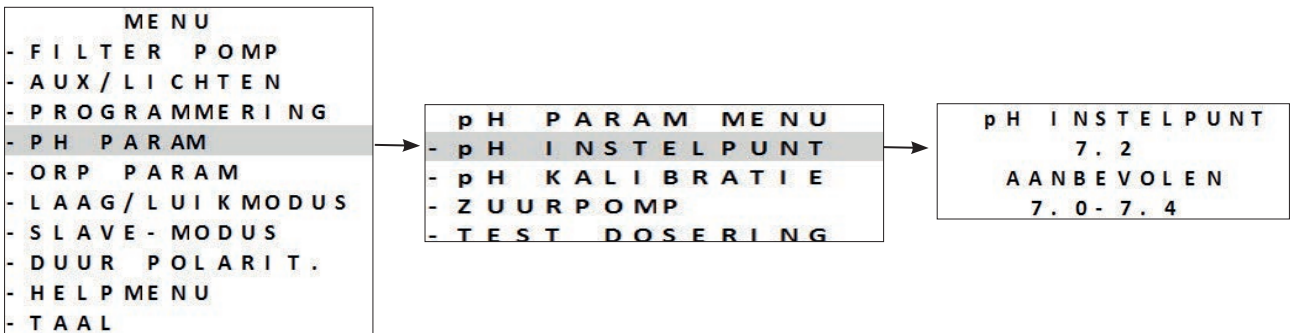

Principe van de pH-injectie van het apparaat:

Voorbeeld over 4 cycli met een referentiepunt van 7,4 pH en zuurregeling (standaard niveau alkaliteit):

- **pH ≥ 7,55**: 20% injectie (2 minuten) & 80% pauze (8 minuten)
- **pH ≥ 7,7**: 50% injectie (5 minuten) & 50% pauze (5 minuten)
- **pH ≥ 7,85**: 75% injectie (7,30 minuten) & 25% pauze (2,30 minuten)
- **pH > 7,9**: 100% injectie (10 minuten)

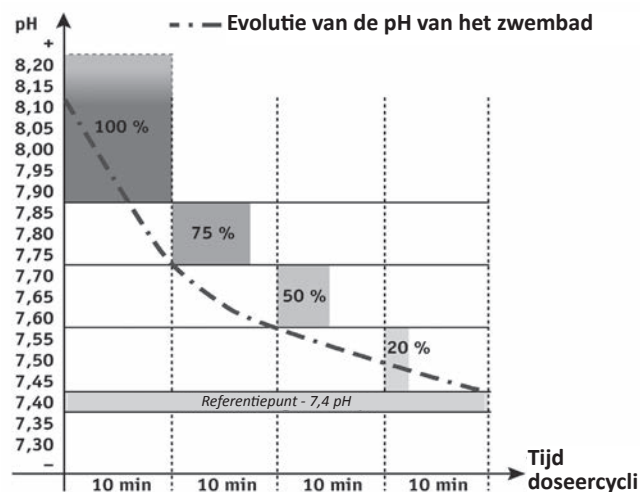

5.3.3 De Redox-sensor kalibreren



```

                2 3 : 0 4 O N
P R O D U C T I O N A U T O
P H = 7 . 2       S E T = 7 . 0
O R P = 5 0 0     S E T = 7 5 0
    
```

Huidige metingen van de sensor (ORP = Redox)

Referentiepunt

De Redox-sensor kan worden gekalibreerd op 1 punt (ORP 470 mV);
Het huidige referentiepunt wordt weergegeven op het startscherm wanneer het apparaat wordt ingeschakeld.

- Schakel het apparaat in.
- Schakel de zwembadpomp uit en sluit de kleppen die nodig zijn om de cel en de sensoren te isoleren.
- Druk op **MENU** en navigeer door het menu met de knoppen  . Druk op  om te valideren.

```

      M E N U
- F I L T E R   P O M P
- A U X / L I C H T E N
- P R O G R A M M E R I N G
- P H   P A R A M
- O R P   P A R A M
- L A A G / L U I K M O D U S
- S L A V E - M O D U S
- D U U R   P O L A R I T .
- H E L P M E N U
- T A A L
    
```

(ORP = Redox)

```

O R P   P A R A M   M E N U
- O R P   I N S T E L P .
- O R P   K A L I B
    
```

NL

- Schroef de redox-sensor uit de POD en verwijder deze.
- Het uiteinde van de sensor met kraanwater afspoelen.
- Schud deze om het resterende water te verwijderen. Raak het uiteinde van de Redox-sensor niet aan.
- Plaats de Redox-sensor gedurende 1 minuut in de 470 mV Redox-oplossing en volg de stappen op het scherm:

```

O R P   K A L I B R A T I E
      B U F F E R   4 7 0 m V
      S T A R T
    
```

(ORP = Redox)

```

O R P   K A L I B R A T I E
      B E Z I G . . .
    
```

```

O R P   K A L I B R A T I E
      K L A A R
    
```

- Na kalibratie de sensor op de POD vervangen.
- Druk op **MENU** om te verlaten.
- Zie als de kalibratie mislukt "8.1 | Gedrag van het apparaat".

5.3.4 Regeling van het Redox-referentiepunt

De instelling van het Redox-referentiepunt bepaalt wanneer chloor door het apparaat wordt geproduceerd. Het vrije chloorniveau moet na de eerste installatie met regelmatige intervallen worden gecontroleerd. **Het standaard instelpunt voor Redox is 700 mV.**

De waarde van het referentiepunt is afhankelijk van de omgeving van het zwembad, het gebruik ervan, de concentratie van de stabilisator in het zwembadwater, enz.

- Druk op **MENU** en navigeer in het menu met de knoppen **▲** **▼**. Druk op **OK** om te bevestigen.
- Selecteer de waarde van het gewenste referentiepunt (mogelijk van 600 mV tot 900 mV) met behulp van de knoppen **▲** **▼**
- Druk op **OK** om te valideren.

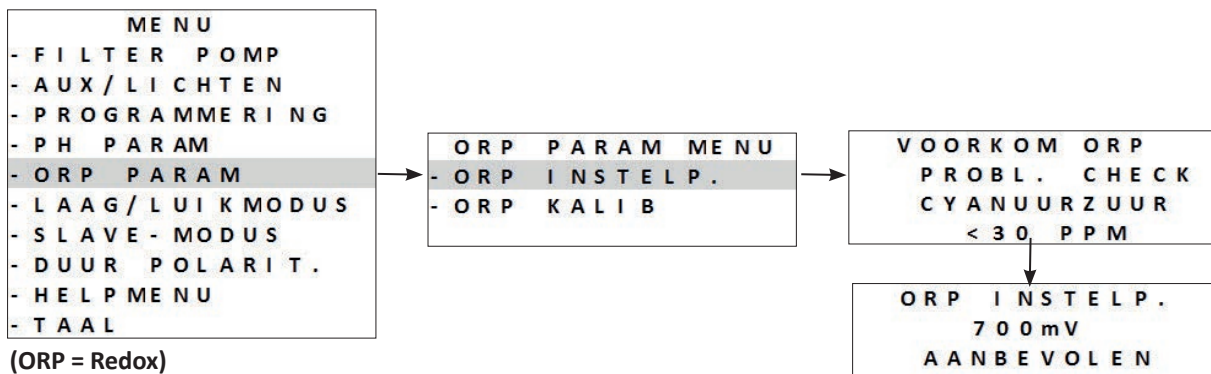

5.3.5 Activering van de pH-pomp

Om blootstelling aan zuur tijdens de installatie te voorkomen, wordt de doseerpomp uitgeschakeld tijdens de eerste 8 bedrijfsuren van het apparaat, tijdens deze eerste 8 uur is de gemeten en weergegeven pH-waarde "- - -".



- Zoutzuur is een gevaarlijke chemische stof die kan leiden tot brandwonden, verwondingen en irritaties. Ga er voorzichtig mee om en draag beschermingsmiddelen (handschoenen, bril, overall). Raadpleeg het MSDS-blad voor de stof voor meer informatie.
- Voeg het zuur altijd toe aan het water.
- Verwijder na het reinigen de oplossing volgens de normen die gelden in het land van installatie.

- Het is mogelijk om de pH-pomp tijdens deze periode van 8 uur handmatig te activeren, druk op **MENU** en navigeer in het menu met de knoppen **▲** **▼**. Druk op **OK** om te valideren.

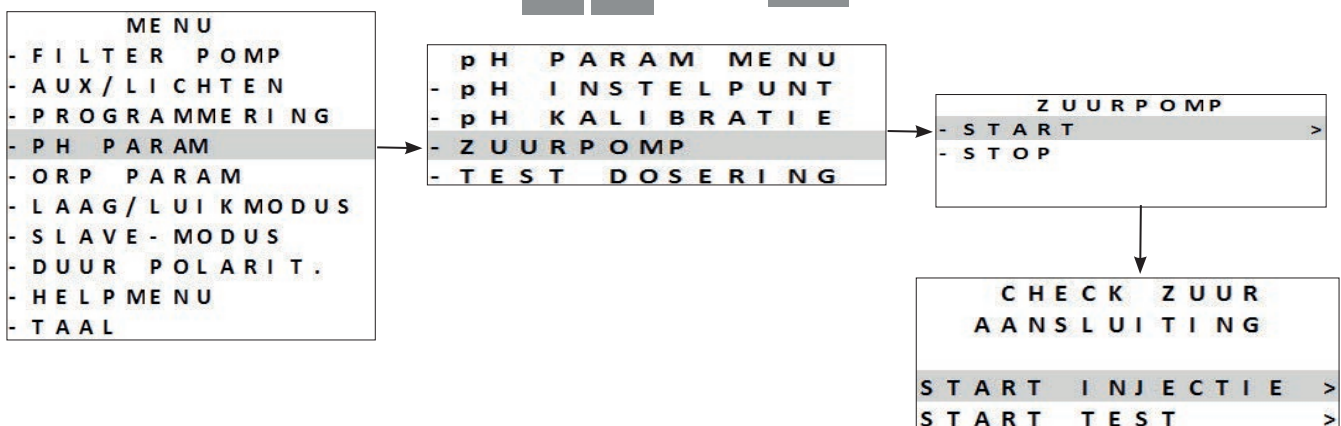

- Druk op **MENU** om te verlaten.

5.3.6 Pauzeren van de pH-pomp

Om de injectie van zuur te voorkomen wanneer dit niet nodig is: Het is ook mogelijk om de pH-doseerpomp gedurende 8 uur te stoppen.

- Druk op **MENU** en navigeer door het menu met de knoppen **▲** **▼**. Druk op **OK** om te valideren.

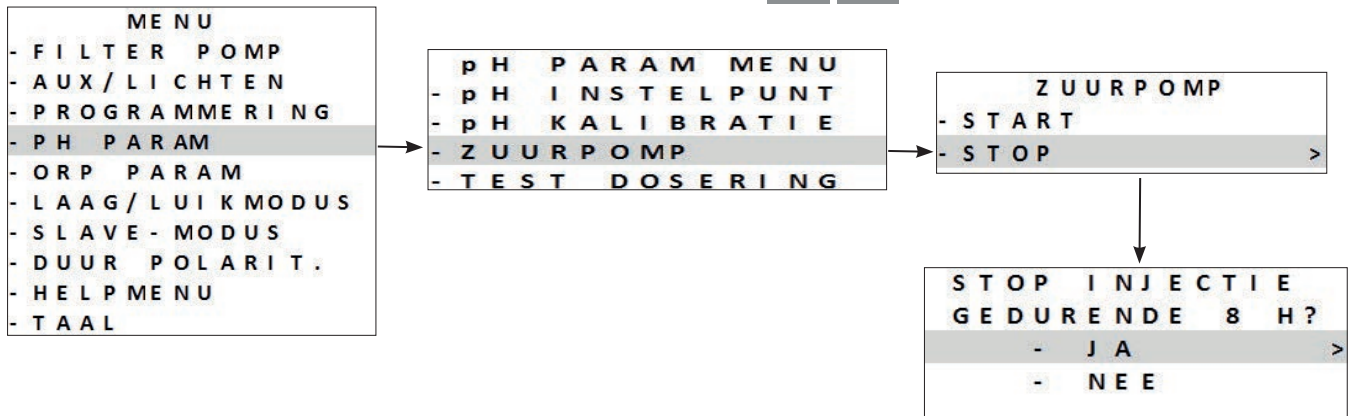

- Druk op **MENU** om te verlaten.

NL

5.3.7 Test van de pH-pomp

De pH-doseerpomp kan direct worden geactiveerd om een functietest van vijf minuten uit te voeren.

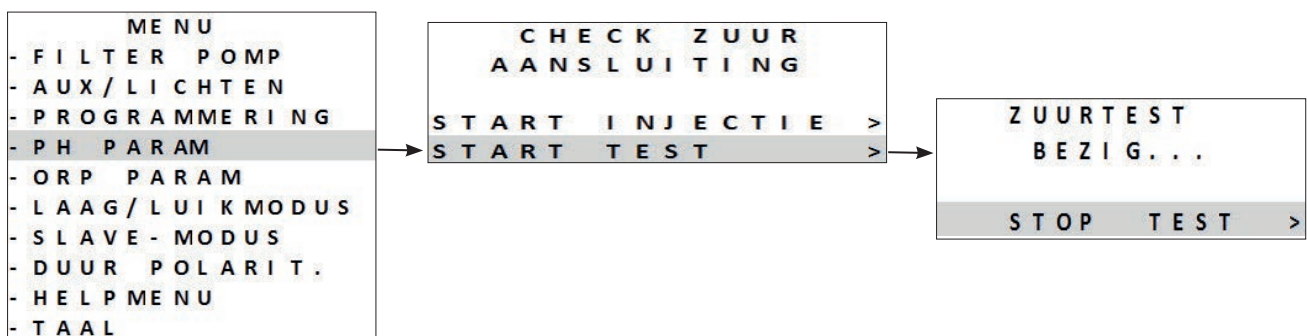

- Druk op **MENU** en navigeer door het menu met de knoppen **▲** **▼**. Druk op **OK** om te valideren.



- De zuurpomp voert een werkingstest van vijf minuten uit.
- De pomp stopt automatisch na de test van vijf minuten.
- Druk op **MENU** om te verlaten.

5.4 I Regelmatig gebruik

5.4.1 Aanpassing van de chloorproductie

Af fabriek wordt de "klassieke" chlorering ingesteld op 50%. Deze kan handmatig worden ingesteld tussen 0 en 100% in stappen van 10% vanuit het "Hoofdscherm" door te drukken op  . Het instelpunt blijft geldig tot de volgende wijziging.



We spreken van "klassieke" chlorering wanneer we de productie van chloor handmatig beheren (behalve "Boost" of "Laag" modus, geactiveerd en zonder aangesloten "Redox"-regeling).

5.4.2 «Boost»-modus

In sommige gevallen heeft het zwembad mogelijk meer dan het normale chloorniveau nodig, bijvoorbeeld bij intensief gebruik, slecht weer of bij het begin van het seizoen. De 'Boost'-modus wordt gebruikt om het chloorgehalte snel te verhogen.

De 'Boost'-modus werkt gedurende 24 opeenvolgende uur met een productiesnelheid van 100%.

Als het programma is ingesteld op 12 uur chloreren, wordt de 'Boost'-modus geactiveerd gedurende 12 uur op de eerste dag en 12 uur gedurende de tweede dag.

Als de filterpomp op het apparaat is aangesloten, werkt deze ook in de 'Boost'-modus. De chlorering- en filtratietimers worden tijdelijk genegeerd gedurende de activering van de boostermodus.

Nadat de 'Boost'-modus is gedeactiveerd, hervatten het apparaat en de filterpomp de geprogrammeerde werkingen.



- Als het apparaat is uitgerust met een Dual Link-module, houdt de Boost-modus geen rekening met de waarde van de Redox. De "Boost"-modus heeft voorrang op de Redox-regeling.
- De Boost-modus mag ingeschakeld worden, ook als het water te koud is (<15°C).

- Druk op .

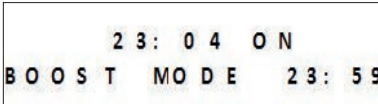

23: 04 ON
B O O S T M O D E 23: 59

Resterende tijd
in de modus
"Boost"



- Als het apparaat in de Low / Luik-modus staat, moet u bevestigen dat de "Boost"-modus de "Luik" of "Low"-modusinstellingen annuleren.

5.4.3 «Low»-modus

De "Low"-modus is ontworpen om de chloorproductie te verminderen wanneer het zwembad is afgedekt of wanneer het gebruik ervan beperkt is. De chloorproductie moet worden verminderd als het zwembad weinig gebruikt wordt en / of het zwembadwater niet wordt blootgesteld aan UV-stralen, enz.

De productie in de "Low"-modus kan worden ingesteld in de instellingen van het hoofdmenu vanuit de modus "Low/Luik".

De modus "Low/Luik" kan worden ingesteld van 0% tot 30% in stappen van 10%. De programma's blijven actief wanneer het apparaat in de modus "Low/Luik" staat.

- Om handmatig toegang te krijgen tot de modus "Low", druk op .
- Om de modus "Low" te verlaten, druk nogmaals op .

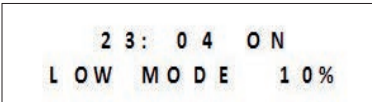

23: 04 ON
L O W M O D E 10%

5.4.4 «Luik»-modus

Als het zwembad is uitgerust met een compatibele elektrische luik (gesloten contact = luik gesloten), kan het worden aangesloten op het apparaat om automatisch de chlorering te verminderen wanneer het wordt gesloten. Dit is de "Luik"-modus. De chlorering wordt hervat met de snelheid bepaald door de programmering bij de opening van het compatibele elektrische luik.

De productie in de "Luik"-modus kan worden ingesteld in de instellingen van het hoofdmenu vanuit de modus "Low/Luik".

De modus "Low/Luik" kan worden ingesteld van 0% tot 30% in stappen van 10%. De programma's blijven actief wanneer het apparaat in de modus "Low/Luik" staat.



Controleer of het luik compatibel is en op het apparaat is aangesloten op het laagspanningscircuit, zie "2.5 I Elektrische aansluitingen".

De 'Luik'-modus wordt automatisch ingeschakeld als het luik gesloten is. Het bericht van de modus "Luik" en het productiepercentage worden op het scherm weergegeven.

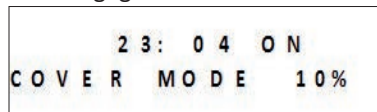

De 'Luik'-modus stopt als het luik geheel is geopend.

Als het apparaat is uitgerust met een Dual Link-module, raden we aan om de "Luik"-modus niet aan te sluiten. Inderdaad, de chlorering wordt dan beheerd door de Dual Link-module. In gevallen waarbij de "Luik"-modus is aangesloten in de aanwezigheid van een Dual Link-module, wordt de chlorering uitgevoerd wanneer het luik wordt gesloten, zelfs als de Redox-meting groter is dan de instelwaarde.

5.4.5 "Koud water"-veiligheid (afhankelijk van het model)

Naast het weergeven van de temperatuur van het water, wordt de temperatuursensor gebruikt om de cel te beschermen, daar deze gevoelig is voor koud water (afname in geleidbaarheid tussen de platen en dus toename van de spanning).

De temperatuur weergegeven in de linkerbovenhoek van het startscherm begint te knipperen bij 15°C.

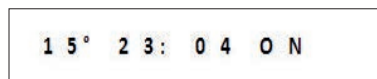



Wanneer de watertemperatuur lager is dan of gelijk is aan 15 °C, verandert de chloorproductie automatisch in de concentratie die is ingesteld in de modus "Low" / "Luik" (tussen 0 en 30%).



Wanneer de temperatuur van het water lager is dan of gelijk aan 10°C, wordt de productie van chloor onderbroken. De afwezigheid van chlorering bij deze temperatuur is niet problematisch omdat de ontwikkeling van bacteriën wordt vertraagd in koud water.

Naast de knipperende temperatuur verschijnt met tussenpozen een bericht "LAGE TEMPERATUUR".

Wanneer de temperatuur opnieuw boven de 10°C stijgt, wordt het productiepercentage ingesteld op "Low" / "Luik". Wanneer de temperatuur opnieuw boven 15°C stijgt, hervat de chlorering het werkingsniveau dat met behulp van de programma's is geconfigureerd.

5.4.6 Vergrendeling van de interface

Het apparaat kan worden vergrendeld, waardoor de knoppen op het gebruikersinterfacepaneel worden uitgeschakeld. Blijf tegelijk op de knoppen  en  drukken gedurende 3 seconden. Deze functie is toegankelijk vanuit elk scherm / menu.

Als u het apparaat vergrendelt, wordt de gebruiker automatisch doorgestuurd naar het startscherm. Houd de knoppen  en  gedurende 3 seconden ingedrukt om het apparaat te ontgrendelen.



6 Sturing via de applicatie iAquaLink™ (afhankelijk van het model)

Mobiel apparaat
(smartphone of tablet)

Wifi-
thuisnetwerk

Electrolysetoestel



De app iAquaLink™ is te vinden op de systemen iOS en Android.

Met de app iAquaLink™ kunt u het elektrolysetoestel vanaf iedere plek en op ieder moment controleren en profiteert u van geavanceerde functies, zoals extra programmeringen en diagnosehulp.









Alvorens de app te installeren:

- Gebruik een smartphone of tablet met wifi,
- Gebruik een smartphone of tablet met het systeem iOS 11.0 of hoger, of Android 5.0 of hoger.
- Gebruik een wifi netwerk met een signaal dat krachtig genoeg is voor verbinding met het elektrolysetoestel.
- Zorg dat u het wachtwoord van het wifi thuisnetwerk binnen handbereik heeft.

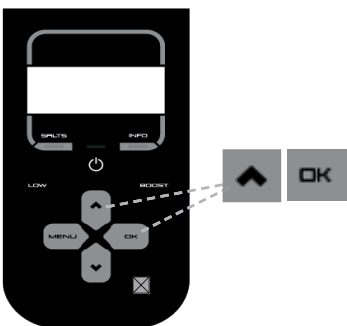
6.1 | Eerste configuratie van het apparaat

- Download de app iAquaLink™ in de **App Store** of de **Google Play Store**.

| | | |
|---|--|---|
| <p>1</p>  <p>Log in op uw iAquaLink account of schrijf u in om een account aan te maken (eerste gebruik).</p> | <p>2</p>  <p>Voeg een apparaat toe, selecteer het product en log in.</p> | <p>3</p>  <p>Druk op de twee knoppen totdat de wifi LED knippert.</p> |
| <p>4</p>  <p>De wifi LED knippert (pairen bezig).</p> | <p>5</p>  <p>Kies het netwerk (router/ LAN) "Chlorinator".</p> | <p>6</p>  <p>Kies het wifi thuisnetwerk en voer het wifi wachtwoord in.</p> |

7



Wanneer het inloggen op uw thuisnetwerk gelukt is, is het apparaat ingelogd op Internet (WEB): de wifi LED gaat dan permanent branden.



- Het inloggen kan enkele minuten duren.
- **Raadpleeg**, als er een foutmelding verschijnt of het inloggen niet lukt, **de tabel "8.2 | Gedrag van de wifi led"**.
- Afhankelijk van het geval kan het apparaat na de eerste keer inloggen om een update vragen. De procedure kan tot 65 min. duren. Laat het elektrolysetoestel in Standby tijdens deze procedure (chloorbehandeling UIT).
- Wanneer de configuratie voltooid is, wordt het apparaat weergegeven in "**Mijn Apparaten**" wanneer u de volgende keer inlogt op de app iAquaLink™.

NL



7 Onderhoud

7.1 I Reinigen van de sensoren

De sensoren moeten om de 2 maanden worden schoongemaakt.

- Schakel de filterpomp uit.
- Sluit alle kleppen.
- Verwijder de sensor en de sensorhouder van de POD.
- Spoel de sensor af met kraanwater gedurende 1 minuut.
- Schud deze om het resterende water te verwijderen.



Om schade aan het actieve deel te voorkomen, deze niet wrijven of afvegen met een doek.

- Borstel de verbindingen en het metalen deel (goud) voor de Redox-sensor met een tandenborstel gedurende 1 minuut.



- Bereid een verdunde zoutzuuroplossing door 1 ml (10 druppels) zoutzuur (37% HCl) aan 50 ml leidingwater (1/2 glas water) toe te voegen.



- **Zoutzuur is een gevaarlijke chemische stof die kan leiden tot brandwonden, verwondingen en irritaties. Ga er voorzichtig mee om en draag beschermingsmiddelen (handschoenen, bril, overall). Raadpleeg het MSDS-blad voor de stof voor meer informatie.**
- **Voeg het zuur altijd toe aan het water.**
- **Verwijder na het reinigen de oplossing volgens de normen die gelden in het land van installatie.**

- Was de sensor gedurende 2 minuten in de verdunde zoutzuuroplossing.
- Spoel de sensor af met schoon kraanwater gedurende 1 minuut.
- Schud deze om het resterende water te verwijderen.
- Kalibreer vervolgens de sensor, zie “5.3 I Kalibratie van sensoren (als een optionele module “pH Link” of “Dual Link” is geïnstalleerd)”
- Plaats de sensorhouder en sensor terug op de POD-kit.

7.2 I Elektrode-inspectie en -reiniging



Het apparaat is uitgerust met een intelligent systeem voor polariteitinversie, om vervuiling van de platen van de elektrode te voorkomen, de duur van de polariteitsinversie kan worden gewijzigd, zie **“5.2.13 Instelling van de omkeringstijd van de polariteit”**. Het kan echter nodig zijn om deze te reinigen, in streken waar het water bijzonder veel kalk bevat (“hard” water).

- Schakel het apparaat en het filtersysteem uit, sluit de scheidingskranen, verwijder de beschermkap en koppel de voedingskabel van de cel los.

==> Cel eXO®(iQ):

- Draai de wartel los en verwijder de cel, **zie afbeelding 1**. De wartel is geribbeld, zodat u een hulpmiddel kunt gebruiken in geval van blokkering. Dompel het onderdeel met de elektrodeplaten onder in een geschikt recipiënt die de reinigungsoplossing bevat.

==>_GenSalt OT Cel:

- Plaats de cel ondersteboven en vul deze met een reinigungsoplossing. zodat de platen van de elektrode worden ondergedompeld.

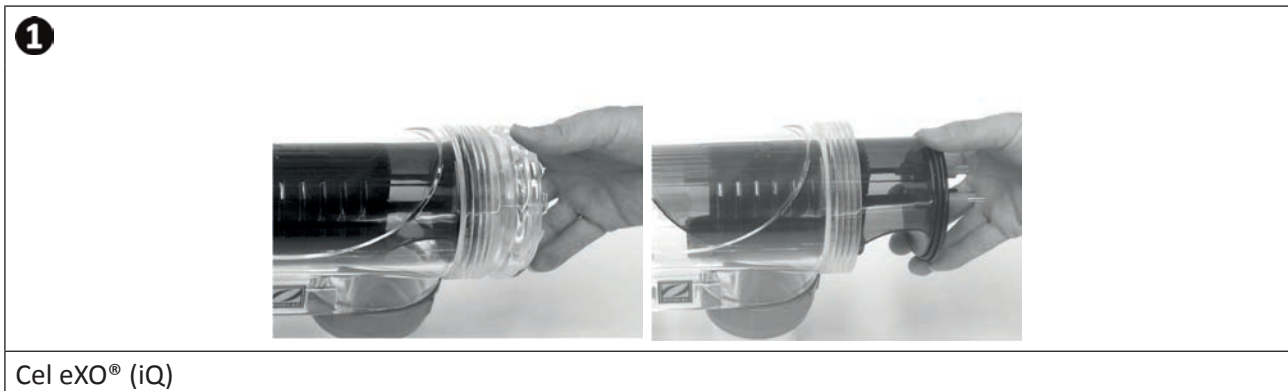

- Laat de reinigungsoplossing de kalkaanslag oplossen, gedurende ongeveer een kwartier. Breng de reinigungsoplossing naar een erkende gemeentelijke afvalinzameling, giet deze nooit in de regenwaterafvoer of de riolering.
- Spoel de elektrode met schoon water en plaats deze weer in de laadring van de cel (let op het uitlijningsteken).
- Schroef de wartel weer aan, sluit de kabel van de cel weer aan en plaats de beschermkap.
- Open de scheidingskleppen weer en schakel het filtersysteem en het apparaat in.



Als u geen commerciële reinigungsoplossing gebruikt, kunt u deze zelf maken: meng zorgvuldig 1 volume zoutzuur in 9 volumes water (Let op: giet altijd het zuur in het water gieten en niet andersom, en een beschermingsuitrusting dragen!)

7.3 | Wassen zwembadfilter (terugspoelen of backwash) (afhankelijk van het model)

De terugspoelmodus wordt gebruikt om de filterpomp snel te starten / stoppen (pomp met één snelheid of pomp met variabel toerental) om het filter terug te spoelen.

- Druk op **MENU** en navigeer door het menu met de knoppen **▲** **▼**. Druk op **OK** om te valideren.
- Selecteer **ON** om de filtratie of te activeren of **OFF** om de filtratie te stoppen.

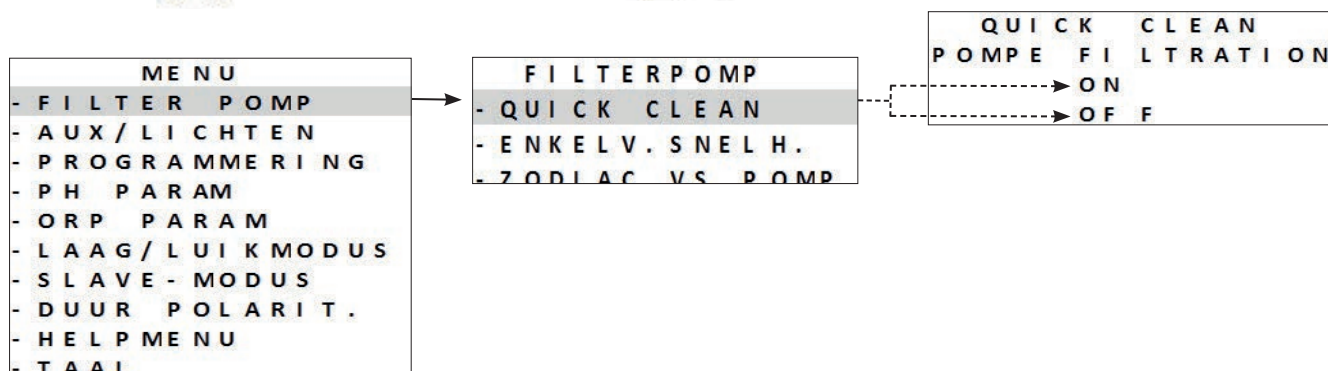

Om veiligheidsredenen wordt de chlorering onderbroken in de modus Backwash. Om te voorkomen dat het zwembad leeg raakt, schakelt de Backwash-modus automatisch na 5 minuten uit. De snelheid van de pomp met variabele snelheid is standaard ingesteld op 3450 tpm (maximale snelheid). Deze waarde kan worden gewijzigd in het opstartmenu.

7.4 | Overwintering



Het apparaat is uitgerust met een beschermingssysteem dat de productie van chloor beperkt in geval van slechte bedrijfsomstandigheden, zoals koud water (winter) of gebrek aan zout.

- **Actief overwinteren** = filtersysteem functioneert gedurende de winter: onder 10 °C geniet het de voorkeur om het apparaat uit te schakelen. Boven deze temperatuur kunt u het laten functioneren.
- **Passief overwinteren** = verlaagd waterpeil en afgetapte leidingen: schakel het apparaat uit en laat de elektrode zonder water op haar plaats met de isolatiekranen eventueel open.
- **Overwintering van de sensoren** = Bewaar de plastic buis van de sensor (die een opslagoplossing bevat) voor hergebruik tijdens de overwintering. Sensoren moeten altijd nat worden bewaard (nooit droog). Het is noodzakelijk om ze op te slaan in de buis gevuld met een opslagoplossing van 3 mol/l KCl of ten minste in leidingwater.

7.5 | Het zwembad opnieuw opstarten

Vereiste acties:

- Aanpassing van het waterniveau (te veel of niet genoeg).
- De waterparameters controleren: TAC / TH / pH / Zoutgehalte / Chloor / Stabilisator / Koper / Metalen, en aanpassing van de parameters voor een gebalanceerd en gezond zwembad, zie "4.1 | Evenwicht instellen in het water".
- Controle van de toestand van de apparatuur (pomp, filter, elektrolysetoestel, elektrolysecel).
- Controle van de sensoren, vervolgens reinigen en opnieuw kalibreren.
- Zodra het zout het vereiste niveau van 4000 ppm bereikt en volledig in het water is opgelost, start u het zoutelektrolysetoestel opnieuw op.



8 Probleemoplossing



- Wij verzoeken om, voordat u contact opneemt met uw dealer, enkele eenvoudige controles uit te voeren in geval van storing met behulp van de volgende tabellen.
- Als het probleem aanhoudt, dient u contact op te nemen met uw dealer.
- : Acties voorbehouden aan een gekwalificeerde monteur

8.1 | Gedrag van het apparaat





Informatieberichten kunnen worden verwijderd door op te drukken gedurende 4 seconden. Sommige berichten vereisen menselijke actie en kunnen niet worden verwijderd.

8.1.1 Apparaat ZONDER module pH Link of Dual Link

| Bericht | Mogelijke oorzaak | Oplossing |
|--|---|---|
| GEEN DEBIET "CTRL POMP" (indicator "INFO" verlicht tijdens productietimers) | <ul style="list-style-type: none"> • Storing van de filterpomp. • Vervuiling van het filter en/of de skimmer(s) • Bypassklep(pen) gesloten • Ontkoppeling of uitval van de debietschakelaar. | <ul style="list-style-type: none"> • Controleer de pomp, het filter, de skimmer(s) en de bypasskleppen. Reinig deze desnoods. • Controleer de draadverbindingen debietschakelaar). • Controleer de werking van de debietschakelaar (vervang indien nodig: raadpleeg de dealer) |
| PRODUCTIESTORING (Indicator "INFO" knippert) | <ul style="list-style-type: none"> • Verkeerde aansluiting van het celvoedingssnoer op de cel of in het apparaat. • Slijtage, verkalking of breuk van de celplaten. • Er is een probleem in de interne elektronica van de bedieningskast ontstaan na een extern elektrisch probleem | <ul style="list-style-type: none"> • Schakel het apparaat uit (knop) en schakel de elektrische voeding van de bedieningskast uit, controleer vervolgens de aansluiting van alle kabels (algemene voeding, cel ...) • De cel vervangen. • Controleer de voedingskaart: raadpleeg de dealer |
| "GELEIDBAARHEID" (Indicator "SALTS" brandt) | <ul style="list-style-type: none"> • Bij modellen met een temperatuursensor kan deze fout worden veroorzaakt door een lage geleidbaarheid van het water (gebrek aan zout). Bij afwezigheid van een temperatuursensor: deze fout kan te wijten zijn aan een lage watertemperatuur of een laag zoutniveau. • Gebrek aan zout door waterverlies of een verdunning (tegenspoelen van het filter, vervangen van het water, regen, lek ...). • Kan variëren afhankelijk van de temperatuur en leeftijd van de cel. De spanning op de aansluitpunten van de cel varieert in de tijd. • Slijtage, verkalking of breuk van de cel. | <ul style="list-style-type: none"> • Controleer de temperatuur van het water. • Controleer de staat van de celplaten. • Meet de zoutconcentratie in het zwembadwater met een zouttester of teststrip en voeg zout toe aan het zwembad om de concentratie op 4 g/L of 2 g/L te brengen volgens het model. Als u het zoutgehalte niet kent en niet weet hoe u dit kunt testen, raadpleegt u uw dealer. |
| OVERVERHITING (indicator "INFO" brandt) | <ul style="list-style-type: none"> • De temperatuur in de bedieningskast is te hoog, de chlorering vertraagt (> 85 ° C) en stopt dan (> 90 ° C) als de temperatuur niet opnieuw daalt om de elektrische circuits te beschermen. | <ul style="list-style-type: none"> • Als de kast buiten wordt geïnstalleerd, moet deze tegen direct zonlicht worden beschermd. • De chlorering wordt automatisch hervat zodra de temperatuur is gedaald. • Probleem op het apparaat. |
| "LAGE WATERTEMPERATUUR" (indicator "INFO" brandt, de temperatuur op het scherm knippert) | <ul style="list-style-type: none"> • De temperatuur van het water gemeten door de temperatuursensor van het apparaat is minder dan of gelijk aan 10°C. De productie stopt om de cel te beschermen. | <ul style="list-style-type: none"> • De chlorering wordt automatisch hervat bij een chloreringsniveau van de Low-modus als de temperatuur tussen de 10 en 15°C ligt. • De chlorering wordt automatisch hervat bij normale chloreringsniveau als de temperatuur boven de 15°C is. |

| Bericht | Mogelijke oorzaak | Oplossing |
|---|---|--|
| (GEEN BERICHT) Geen zichtbare chloorproductie op celplaten | <ul style="list-style-type: none"> De chlorering bevindt zich in de inversieperiode. Chlorering is ingesteld op minder dan 100% en wordt onderbroken. | <ul style="list-style-type: none"> Wacht en observeer, de chlorering moet binnen de 10 minuten hervat worden. |
| (GEEN BERICHT) Informatieverlies (tijd, ...) | <ul style="list-style-type: none"> Batterij leeg Stroomonderbreking | <ul style="list-style-type: none"> De volgende informatie niet opnieuw programmeren: tijd, taal, type apparaat. Neem contact op met de dealer  voor het vervangen van de batterij CR1220, 3V. Wacht tot er weer stroom is. <p>==> Het apparaat moet automatisch de voor de stroomonderbreking opgeslagen informatie terughalen.</p> |

8.1.2 Apparaat MET module pH Link of Dual Link



| Bericht | Mogelijke oorzaak | Oplossing |
|--|---|--|
| pH LAAG (indicator "INFO" brandt) | <ul style="list-style-type: none"> De pH is minder dan 5. Fout bij het aansluiten of kalibreren, vervuiling of falen van de pH-sensor. Lage alkaliteit, verlaagde pH. | <ul style="list-style-type: none"> Controleer de bedrading van de pH-sensor op de bedieningskast en op de sensorhouder. Controleer de werking van de sensor met een sensortester (raadpleeg de dealer) . Reinig en kalibreer de sensor Controleer en pas de alkaliteit aan. Vervang de sensor |
| "REGEL. pH STOP » (indicator "INFO" knippert) | <ul style="list-style-type: none"> Het pH-referentiepunt werd niet bereikt na 5 opeenvolgende uren van injectie. Fout bij het aansluiten of kalibreren, vervuiling of falen van de pH-sensor. De pH min-container is leeg De peristaltische pomp is niet gevuld. Hoge alkaliteit, de zuurinjectie verlaagt de pH niet. | <ul style="list-style-type: none"> Controleer de pH van het zwembad met een fotometer of teststrip. Controleer de bedrading van de pH-sensor op de bedieningskast en op de sensorhouder. Controleer de werking van de sensor met een sensortester (raadpleeg de dealer) . Reinig en kalibreer de sensor Vervang de pH-container. Test de peristaltische pomp (raadpleeg de dealer) . Verminder de alkaliteit (raadpleeg de dealer) . De pH-sensor vervangen |
| "PROD. ORP STOP » (indicator "INFO" knippert) | <ul style="list-style-type: none"> Het redox-referentiepunt werd niet bereikt na 36 opeenvolgende uren chlorering. Verkeerde aansluiting of kalibratie, vervuiling of storing van de redox-sensor. Wanneer de cyaanzuurconcentratie te hoog is, wordt de effectiviteit van het chloor sterk verminderd. Wanneer de cyaanzuurconcentratie te hoog is, vermindert het de meting van de redox die door de sensor wordt uitgevoerd. pH te hoog. Wanneer de totale chloorconcentratie te hoog is, verminderen de chloramines de meting van de Redox uitgevoerd door de sensor. Het apparaat is niet geschikt voor de grootte van het zwembad. Wanneer de cel versleten, verkalkt of defect is, wordt de elektrolyse reactie niet correct uitgevoerd. | <ul style="list-style-type: none"> Controleer het chloorniveau in het zwembad met een fotometer of teststrip. Controleer de bedrading van de Redox-sensor op de bedieningskast en op de sensorhouder. Controleer de werking van de sensor met een sensortester (raadpleeg de dealer) . Reinig en kalibreer de sensor Leeg het zwembad met behulp van de afvoer onderaan om de concentratie van cyaanuurzuur te verminderen. Voerschokchlorering (met calciumhypochloriet) uit om de concentratie van chlooramines te verminderen. Controleer de staat van de cellen. De Redox-sensor vervangen |

| Bericht | Mogelijke oorzaak | Oplossing |
|---|--|---|
| <p>“---” wordt weergegeven in de plaats van de ORP-waarde</p> | <p>Voorbeeld van weergave:</p> <pre> 2 3 : 0 4 O N P R O D U C T I O N A U T O P H = 7 . 2 S E T = 7 . 0 O R P = - - - S E T = 7 5 0 </pre> <ul style="list-style-type: none"> De gemeten pH-waarde is hoger dan 12. De sensor werd automatisch geblokkeerd door de beveiliging tegen overdosering van pH. | <ul style="list-style-type: none"> Verifieer de aansluiting van de sensor op de bedieningskast, sluit deze indien nodig opnieuw aan (raadpleeg de dealer) . Schakel, in afwachting van een vervangende sensor, de ORP-functie uit in het servicemenu, om over te kunnen gaan op de handmatige werking (raadpleeg de dealer) . |
| <p>“pH dosing STOP” (indicator “INFO” knippert)</p> | <ul style="list-style-type: none"> De gemeten pH-waarde blijft hoger dan het gewenste referentiepunt, ondanks een aangepaste injectiecyclus door de beveiliging tegen overdosering van pH. | <ul style="list-style-type: none"> Verifieer of vervang de container. Verifieer de alkaliteit (TAC) van het zwembadwater en pas deze aan. Verifieer / reinig of vervang de pH-sensor. |





Tip: Informeer de dealer, in geval van ondersteuning, over de staat van het apparaat om tijd te winnen

8.2 | Gedrag van de wifi led

| Toestand van de bedieningskast | Betekenis |
|---|---|
| <ul style="list-style-type: none"> De LED  is uit | <ul style="list-style-type: none"> Apparaat niet aangesloten of probleem met wifinet (router kapot, naam van het netwerk of wachtwoord gewijzigd...). Herhaal de pairingsstap. Als de LED uit blijft, ondanks de pairingspoging, haal dan de stekker van het apparaat uit het stopcontact en steek deze daarna weer in het stopcontact. |
| <ul style="list-style-type: none"> De LED  knippert | <ul style="list-style-type: none"> Pairingprocedure bezig. Onderbreek voor het stopzetten van het paren de stroomvoorziening van het apparaat. |
| <ul style="list-style-type: none"> De LED  blijft permanent branden | <ul style="list-style-type: none"> Apparaat aangesloten op het wifinetwerk en toegankelijk via de app. |



- Het is mogelijk het paren opnieuw te starten, ongeacht de verbindingstoestand, door gedurende 4 seconden tegelijkertijd op  +  te drukken.

8.3 I Effecten van de stabilisator op chloor en redox

Een zwembad heeft idealiter een stabilisatiegehalte van 30 ppm en een pH van 7,4.

1 ppm vrij chloor = 700 mV

De gebruiker kan dan ook zijn behoefte aan chloor instellen op 700 mV om een gehalte van 1 ppm in het zwembad te hebben.

Als het stabilisatiegehalte 90 ppm wordt, zal de Redox-waarde onjuist zijn.

1 ppm vrij chloor = 500 mV

Als de gebruiker het referentiepunt op 700 mV houdt, zal hij uiteindelijk een chloorconcentratie van 5 ppm verkrijgen!

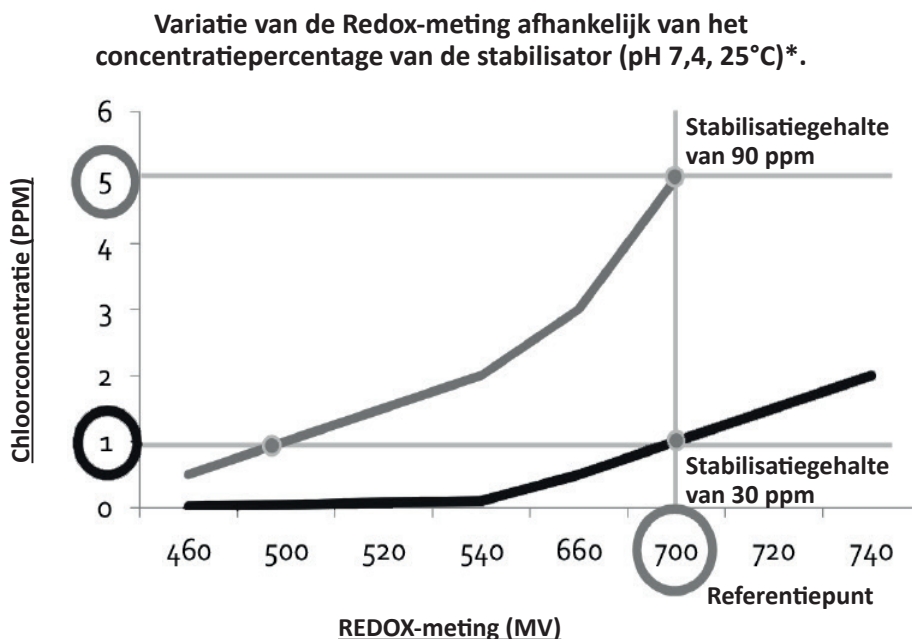

* Theoretische waarden voor toelichting. De daadwerkelijke waarden kunnen enigszins variëren aan de hand van het in het zwembad gebruikte soort water.

8.4 I HELP-menu

Het apparaat rapporteert automatisch problemen via informatieve berichten. Om u te helpen bij het begrijpen van deze foutmeldingen is het toestel uitgevoerd met een diagnosemenu, dat de betekenis en de uit te voeren handelingen aangeeft om een probleem op te lossen.

- Druk op **MENU** en navigeer door het menu met de knoppen **▲** **▼**. Druk op **OK** om te valideren.
- Selecteer het foutbericht met behulp van de knoppen **▲** **▼**. Druk op **OK** om te valideren.

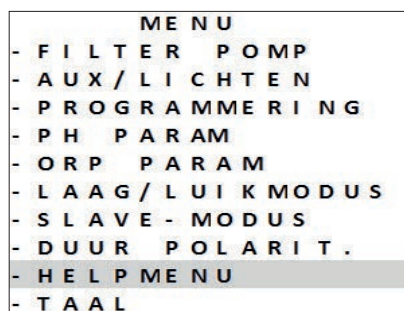

- Het scherm bladert automatisch door een aantal voorgestelde oplossingen om uitleg te geven. Als het automatisch scrollen is voltooid, keert het apparaat automatisch terug naar het diagnosemenu.
- Druk op **MENU** om te verlaten.

Votre revendeur
Your retailer

Modèle appareil
Appliance model

Numéro de série
Serial number

| |
|--|
| |
| |
| |

Pour plus d'informations, enregistrement produit et support client :
For more information, product registration and customer support:

www.zodiac.com

